

## Troubleshooting

Symptom	Possible Cause
<i>Spacer System</i> dimmers operate normally but do not respond to the Scene Selector control.	<ul style="list-style-type: none"> <li>Power to the Scene Selector control is Off.</li> <li>There is an obstruction between the Scene Selector control and the <i>Spacer System</i> dimmers.</li> </ul>

## Worldwide Technical and Sales Assistance

If you need assistance, call the toll-free *Lutron Technical Support Center*. Please provide exact model number when calling.

1-800-523-9466 (U.S.A., Canada, and the Caribbean)

Other countries call +1-610-282-3800

Fax +1-610-282-3090

Visit our web site at [www.lutron.com](http://www.lutron.com)

## Limited Warranty

(Valid only in USA, Canada, Puerto Rico and the Caribbean.)

Lutron will, at its option, repair or replace any unit that is defective in materials or manufacture within one year after purchase. For warranty service, return unit to place of purchase or mail to Lutron at 7200 Suter Rd., Coopersburg, PA 18036-1299, postage pre-paid.

**THIS WARRANTY IS IN LIEU OF ALL OTHER EXPRESS WARRANTIES, AND THE IMPLIED WARRANTY OF MERCHANTABILITY IS LIMITED TO ONE YEAR FROM PURCHASE. THIS WARRANTY DOES NOT COVER THE COST OF INSTALLATION, REMOVAL OR REINSTALLATION, OR DAMAGE RESULTING FROM MISUSE, ABUSE, OR DAMAGE FROM IMPROPER WIRING OR INSTALLATION. THIS WARRANTY DOES NOT COVER INCIDENTAL OR CONSEQUENTIAL DAMAGES. LUTRON'S LIABILITY ON ANY CLAIM FOR DAMAGES ARISING OUT OF OR IN CONNECTION WITH THE MANUFACTURE, SALE, INSTALLATION, DELIVERY, OR USE OF THE UNIT SHALL NEVER EXCEED THE PURCHASE PRICE OF THE UNIT.**

This warranty gives you specific legal rights, and you may have other rights which vary from state to state. Some states do not allow the exclusion or limitation of incidental or consequential damages, or limitation on how long an implied warranty may last, so the above limitations may not apply to you.

This product may be covered by one or more of the following U.S. patents: 5,248,919; 5,399,940; 6,300,727; 6,380,696; DES 353,798; DES 391,924 and corresponding foreign patents. Lutron, Claro, and Spacer are registered trademarks and Spacer System is a trademark of Lutron Electronics Co., Inc.

© 2006 Lutron Electronics Co., Inc.

Lutron Electronics Co., Inc.  
7200 Suter Road  
Coopersburg, PA 18036-1299, U.S.A.  
Made and printed in the U.S.A. 9/06 P/N 030-592 Rev. D

# LUTRON®

English

P/N 030-592

**spacer** SYSTEM™  
Personal Space Light Control

For Use With *Spacer System™* Dimmers Only

## Installation Instructions Wall Mounted Scene Selector

**SPS-5WC Wall Mounted Scene Selector**

*Please Leave for Occupant*

120 V~ 60 Hz 0.5 A

*Read all instructions completely before installation.*

### Important Notes

1. Install in accordance with all national and local electrical codes.
2. For use with Lutron *Spacer System* dimmers only.
3. The SPS-5WC requires a live, neutral, and ground wire in the wallbox.
4. The SPS-5WC does not control lights directly and is not intended as a replacement for a switch or dimmer.
5. Do not paint front or back of control.
6. Operate between 0 °C (32 °F) and 40 °C (104 °F).
7. Recommended wallbox depth is 2.5" (64 mm) minimum.

### Installation Notes

1. **Important:** Dimmers to be used together to create scenes must be installed in a single multigang wallbox with no dividers or barriers between dimmers. Individually mounted wallboxes are not acceptable.
2. When installing a *Spacer System* Wall Mounted Scene Selector (SPS-5WC) it should always be installed at the end of the dimmers within the same wallbox.

Up to 4 *Spacer System* dimmers can be on a side. SPS-5WC should always be on an end.

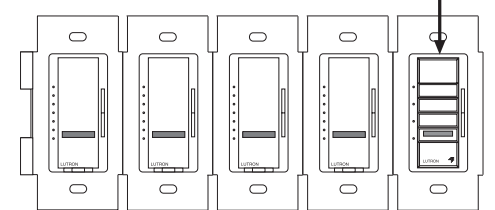

OR

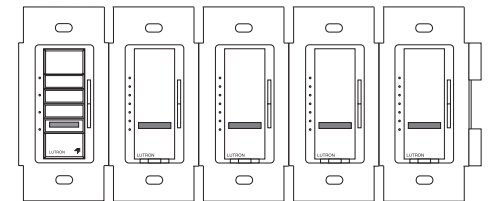

3. When installing multiple controls together, Lutron Claro® wallplates are available in 1 to 6 gang versions. Purchase *Claro* multigang wallplates separately.



"The Hand"™ Infrared Wireless Remote Control will not operate the *Spacer System* wall mounted scene selector. Use *Spacer System* infrared hand-held remote controls only.

# LUTRON®

# Wall Mounted Scene Selector Installation

For installing a Wall Mounted Scene Selector with *Spacer System* Dimmers within the same wallbox.

✓ **Check off Steps as completed.**

**Step 1** Turn power off at circuit breaker panel or remove fuse from fusebox.

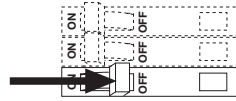

## Important Wiring Information

Twist wires and trim.

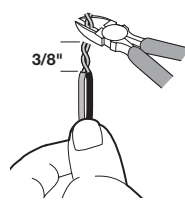

When making wire connections, twist and trim wires to the proper length as indicated below:

Strip length: 3/8" (10 mm) for 14, 16, or 18 gauge

Note: Wire connectors provided are suitable for copper wire only. For aluminum wire, consult an electrician. Use to join the following combinations:  
One 14 gauge with one 16 or 18 gauge.

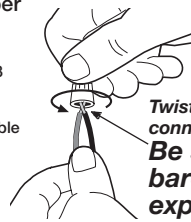

Twist wire connector tight. Be sure no bare wire is exposed.

**Step 2** Wire the Scene Selector.

Using the wire connectors provided:

**2a** Connect the ground wire:

Connect the green ground wire to the green or bare copper ground wire in the wallbox. If there is no ground wire in your wallbox, contact a licensed electrician.

**2b** Connect the black wire:

Connect the black wire on the Scene Selector to the LIVE wire coming from the breaker panel.

**2c** Connect the white wire:

Connect the white wire on the Scene Selector to the NEUTRAL wire coming from the breaker panel.

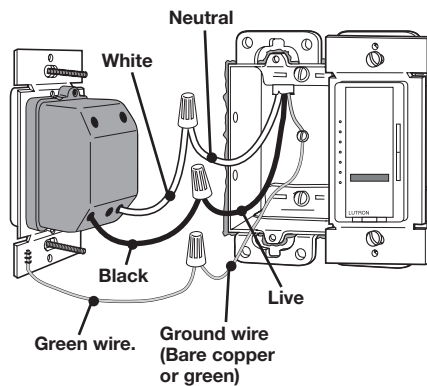

## Wiring Diagram

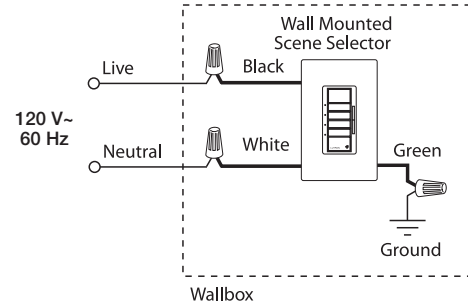

**Step 3** Mount and align control. Install *Claro* wallplate.

Align control.

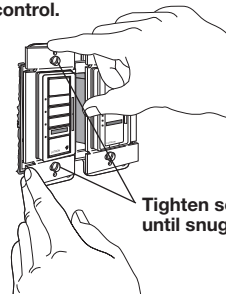

Tighten screws until snug.

Snap on wallplate.

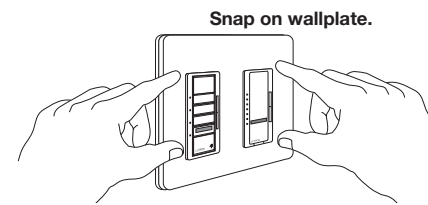

**Step 4** Turn power ON.

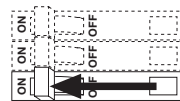

# Operation of Wall Mounted Scene Selector

## Basic Operation

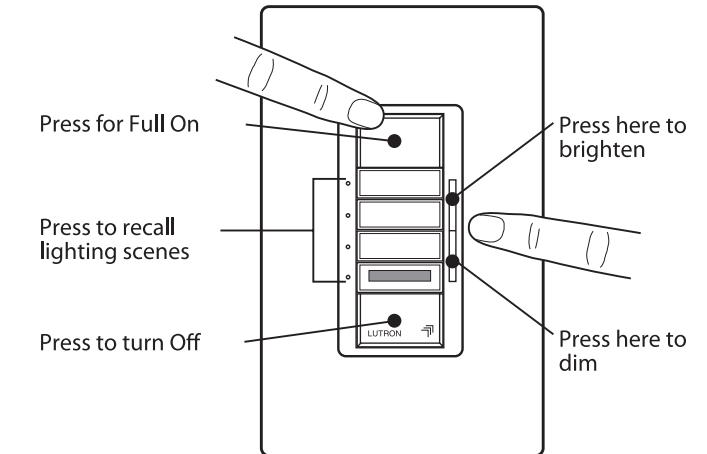

## Easy Scene Programming—Just Like a Car Radio

1. Adjust *Spacer System* Dimmers to desired light levels.
2. Press and hold corresponding scene button until *Spacer System* Dimmer LEDs flash (approximately 4 seconds). Scene is set.
3. Repeat steps 1 and 2 for all scenes.

## Advance Features

**LEDs** - Indicate scene selection.

**Fade to Off** - Press and hold to activate delayed fade to Off. As Off button is held, LEDs on the *Spacer System* Dimmers will begin to flash. Each flashing LED represents 10 seconds of delay before dimmer fades to Off (up to 60 seconds).

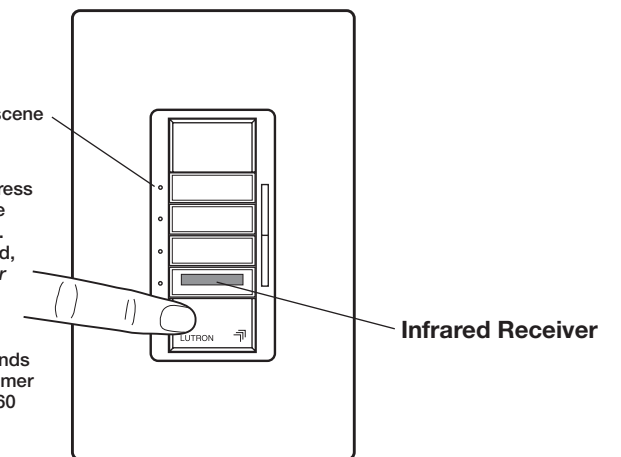

## Guía de localización de fallas

Síntoma	Causa probable
Los atenuadores <i>Spacer System</i> operan normalmente pero no responden al control de selección de escena.	<ul style="list-style-type: none"> <li>El control de selección de escena no recibe energía eléctrica.</li> <li>Hay una obstrucción entre el control de selección de escena y los atenuadores <i>Spacer System</i>.</li> </ul>

## Asistencia técnica y de ventas

En caso de necesitar ayuda, llame a la **Centro de Soporte Técnico de Lutron**. Mencione el número exacto del modelo cuando llame. Teléfono: 1-800-523-9466 (E.U.A., Canadá y países del Caribe)

Para llamar desde otros países:

Tel.: +1-610-282-3800

Fax: +1-610-282-3090

Visite nuestro sitio en la red web: [www.lutron.com](http://www.lutron.com)

## Garantía limitada

**(Válido solamente en los E.U.A., Canadá, Puerto Rico, y el Caribe.)**  
Lutron, a su elección, reparará o reemplazará cualquier unidad que tenga defectos en materiales o en manufactura dentro de un año después de la compra. Para servicio de garantía, devuelva la unidad al lugar de la compra o envíela por correo a Lutron al 7200 Suter Rd., Coopersburg, PA 18036-1299, con servicio postal pre-pagado.  
**ESTA GARANTÍA REEMPLAZA TODAS LAS OTRAS GARANTÍAS EXPRESAS, Y LA GARANTÍA IMPLÍCITA DE COMERCIALIZACIÓN ESTÁ LIMITADA A UN AÑO A PARTIR DE LA COMPRA. ESTA GARANTÍA NO CUBRE LOS COSTOS DE INSTALACIÓN, REMOCIÓN O REINSTALACIÓN, NI LOS DAÑOS QUE RESULTEN DEL MAL USO, ABUSO NI LOS DAÑOS POR CABLEADO O INSTALACIONES INCORRECTOS. ESTA GARANTÍA NO CUBRE DAÑOS INCIDENTALES O INDIRECTOS. LA RESPONSABILIDAD DE LUTRON EN CUALQUIER RECLAMO POR DAÑOS QUE SURJAN COMO RESULTADO DE, O EN CONEXIÓN CON, LA FABRICACIÓN, VENTA, INSTALACIÓN, ENTREGA, O USO DE LA UNIDAD NUNCA DEBERÁ EXCEDER EL PRECIO DE COMPRA DE LA UNIDAD.**  
Esta garantía le otorga derechos legales específicos, y usted puede tener también otros derechos que varían de estado a estado. Algunos estados no permiten exclusiones o limitaciones de daños incidentales o indirectos ni limitaciones a la duración de una garantía implícita, por lo que la limitación anterior puede no ser aplicable en su caso.  
Este producto está cubierto por una o más de los siguientes patentes en los Estados Unidos: 5,248,919; 5,399,940; 6,300,727; 6,380,696; DES 353,798; DES 391,924; y por los patentes extranjeros correspondientes. Lutron, Claro, y Spacer es son marcas registradas y Spacer System es una marca de Lutron Electronics Co., Inc.  
© 2006 Lutron Electronics Co., Inc.

Lutron Electronics Co., Inc.  
7200 Suter Road  
Coopersburg, PA 18036-1299, U.S.A.  
Hecho e impreso en E.U.A. 9/06 N/P 030-592 Rev. D

Español

**spacer SYSTEM™**  
Personal Space Light Control

Usar solamente con atenuadores *Spacer System™*

## Instrucciones de instalación - Selector de escena de montaje en la pared

**SPS-5WC Selector de escena de montaje en la pared**

120 V~ 60 Hz 0,5 A

*Copia para el usuario*

**Antes de instalar, lea minuciosamente todas las instrucciones.**

### Notas importantes

1. Instale de acuerdo con los códigos eléctricos nacionales y locales.
2. Use con atenuadores *Spacer System* de Lutron **solamente**.
3. La unidad SPS-5WC requiere un cable activo, neutro y tierra en la caja de pared.
4. La unidad SPS-5WC no controla las luces directamente y no reemplaza al interruptor ni al atenuador.
5. No pinte el frente ni la parte posterior de la unidad.
6. Opere la unidad entre 0 °C (32 °F) y 40 °C (104 °F).
7. Se recomienda una caja de 64 mm (2,5") de profundidad, como mínimo.

### Notas de instalación

1. **Importante:** Los atenuadores que se combinen para crear escenas deben instalarse en una misma caja de control múltiple, sin divisiones ni barreras entre ellos. No se pueden usar cajas individuales.
2. Cuando se use un Selector de Escena *Spacer System*, de montaje en la pared (SPS-5WC), éste debe instalarse siempre en un extremo de los atenuadores de una misma caja.

Hasta 4 atenuadores *Spacer System* pueden estar de un lado. El SPS-5WC siempre debe estar en un extremo.

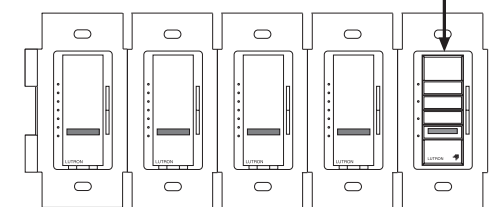

O

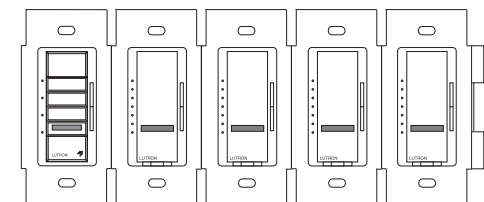

El Control remoto infrarrojo, inalámbrico, "The Hand™" (La Mano) **no** operará un selector de escena *Spacer System* de montaje en la pared. Para ello, use exclusivamente el control remoto infrarrojo *Spacer System*, de mano.

3. Las placas de pared *Claro®* de Lutron, en versiones de control múltiple de 1 a 6, permiten instalar varios controles comandados en conjunto. Estas placas deben adquirirse por separado.

**LUTRON®**

**LUTRON®**

# Selector de escena de montaje en la pared Instalación

Para instalar un selector de escena de montaje en la pared junto con atenuadores *Spacer System* en una misma caja.

✓ **Marque los pasos a medida que los completa**

**Paso 1** Corte la energía eléctrica en el panel de disyuntores o quite el fusible de la caja correspondiente.

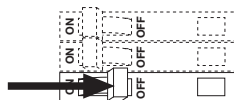

## Instrucciones importantes de cableado

Retuerza los cables y luego córtelos

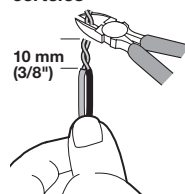

Cuando conecte cables, retuerza los extremos y córtelos a la longitud adecuada, como se indica a continuación:

Longitud expuesta: 10 mm (3/8") para cables calibre 14, 16, ó 18

Nota: Los conectores suministrados son adecuados para **alambres de cobre solamente**. Consulte un electricista en caso de usar alambres de aluminio. Use los conectores para unir las siguientes combinaciones:

Un cable calibre 14 con uno calibre 16 ó 18.



**Enrosque el conector hasta que quede firme. Cerciórese de que no queden sectores expuestos.**

**Paso 2** Conecte el selector de escena.

Usando los conectores provistos:

**2a** Conecte el cable de tierra:

Conecte el cable verde de tierra al cable verde o expuesto de la caja. Si no hubiera cable de tierra en la caja, consulte a un electricista certificado.

**2b** Conecte el cable negro: Conecte el cable negro del selector de escena al cable ACTIVO proveniente del panel de disyuntores.

**2c** Conecte el cable blanco: Conecte el cable blanco del selector de escena al cable NEUTRO proveniente del panel de disyuntores.

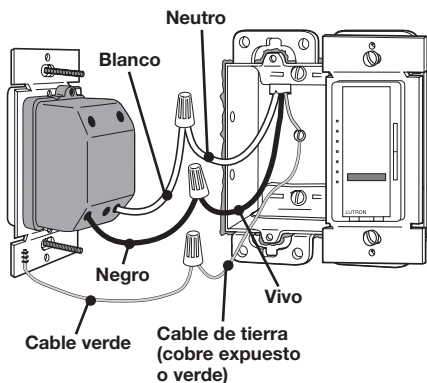

## Diagrama de conexiones

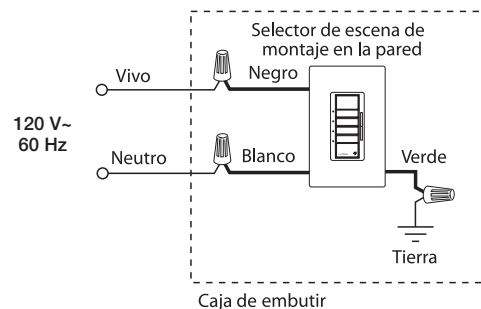

**Paso 3** Instale y alinee la unidad. Instale la placa de pared **Claro**.

Alinee la unidad.



Apriete los tornillos hasta que queden firmes.

Coloque la placa a presión.

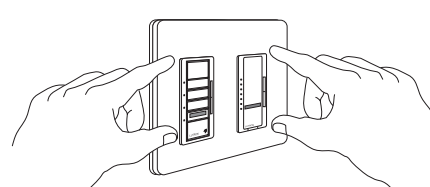

**Paso 4** Conecte la energía eléctrica.

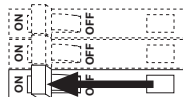

# Operación del selector de escena de montaje en la pared

## Operación básica

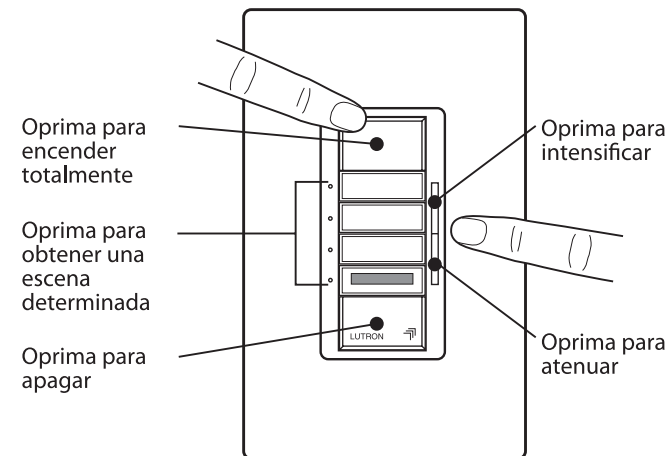

**Programación sencilla: parecida a la de una radio de automóvil**

1. Ajuste los atenuadores *Spacer System* a los niveles de iluminación deseados.
2. Oprima y sostenga el botón de escena correspondiente hasta que destellen los LED de los atenuadores (aproximadamente 4 segundos). La escena quedó ajustada.
3. Repita los pasos 1 y 2 para las demás escenas.

## Características avanzadas

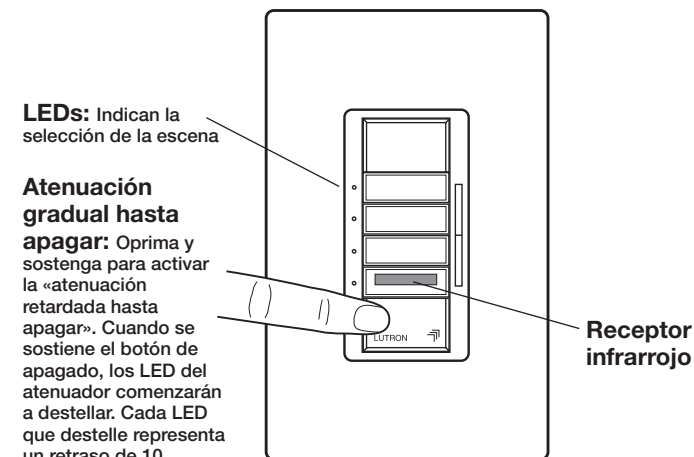

**LEDs:** Indican la selección de la escena

**Atenuación gradual hasta apagar:**

Oprima y sostenga para activar la «atenuación retardada hasta apagar». Cuando se sostiene el botón de apagado, los LED del atenuador comenzarán a destellar. Cada LED que destelle representa un retraso de 10 segundos antes de que el atenuador comience a apagar. (Máximo 60 segundos).

Receptor infrarrojo

## Dépannage

Problème	Possible Cause
Les gradateurs <i>Spacer System</i> fonctionnent normalement mais ne répondent pas à la commande du sélecteur d'éclairage d'ambiance.	<ul style="list-style-type: none"><li>• La commande du sélecteur d'éclairage d'ambiance est hors tension (Off).</li><li>• Il y a obstruction entre la commande du sélecteur d'éclairage et les gradateurs <i>Spacer System</i>.</li></ul>

## Assistance technique et commerciale

Si vous avez besoin d'assistance, appelez le **Centre de Suppor Technique Lutron**. Veuillez indiquer le numéro de modèle exact lorsque vous appelez.  
1-800-523-9466 (États-Unis, Canada et Caraïbes)  
Autres pays :  
Téléphone : +1-610-282-3800  
Télécopie : +1-610-282-3090  
Visitez notre site Web : [www.lutron.com](http://www.lutron.com)

## Garantie limitée

(Valide seulement aux États-Unis, Canada, Puerto Rico et les Caraïbes.)  
Lutron, à son choix, réparera ou remplacera toute unité présentant des défauts de matériaux ou de main-d'œuvre pendant une durée de un (1) an à compter de la date d'achat. Pour le service sous garantie, retourner l'unité chez le détaillant ou l'envoyer par la poste dans un colis affranchi à l'adresse suivante : Lutron, 7200 Suter Rd., Coopersburg, PA 18036-1299.

LA PRÉSENTE GARANTIE REMPLACE TOUTE AUTRE GARANTIE EXPRESSE, ET LA GARANTIE IMPLICITE DE QUALITÉ MARCHANDE SE LIMITE À UN AN À COMPTER DE LA DATE D'ACHAT. LA PRÉSENTE GARANTIE NE COUVRE PAS LES COÛTS D'INSTALLATION, DE DÉPOSE OU DE RÉINSTALLATION OU LES DOMMAGES RÉSULTANT D'UN MAUVAIS USAGE OU D'UN USAGE ABUSIF, NI LES DOMMAGES RÉSULTANT D'UNE MAUVAISE INSTALLATION OU D'UN RACCORDEMENT INADÉQUAT DES FILS. LA PRÉSENTE GARANTIE NE COUVRE PAS LES DOMMAGES INDIRECTS OU CONSÉCUTIFS. LA RESPONSABILITÉ DE LUTRON CONCERNANT TOUTE RÉCLAMATION POUR DOMMAGES DÉCOULANT DE (OU RELIÉS À) LA FABRICATION, LA VENTE, L'INSTALLATION, LA LIVRAISON OU L'UTILISATION DE L'UNITÉ NE POURRA EN AUCUN CAS DÉPASSER LE PRIX D'ACHAT DE L'UNITÉ. La présente garantie accorde des droits légaux précis, et certains autres droits variant selon l'état ou la province de résidence. Certains états ou provinces ne permettent pas l'exclusion ou la restriction des dommages indirects ou consécutifs, ou l'imposition d'une limite de temps sur la garantie implicite. Les restrictions mentionnées ci-dessus pourraient donc ne pas s'appliquer.

Ce produit est couvert par l'un ou plusieurs des brevets américains suivants : 5,248,919; 5,399,940; 6,300,727; 6,380,696; DES 353,798; DES 391,924 et des brevets étrangers correspondants. Lutron, Claro, et Spacer sont des marques de commerce déposées et Spacer System est une marque de Lutron Electronics Co., Inc.  
© 2006 Lutron Electronics Co., Inc.

Lutron Electronics Co., Inc.  
7200 Suter Road  
Coopersburg, PA 18036-1299, U.S.A.  
Fabriqué et imprimé aux États-Unis 9/06 P/N 030-592 Rev. D

# LUTRON®

Français

P/N 030-592

**spacer** SYSTEM™  
Personal Space Light Control

Pour utilisation avec les gradateurs *Spacer System™* seulement

## Instructions d'installation du sélecteur mural d'éclairage d'ambiance

**SPS-5WC Sélecteur mural d'éclairage d'ambiance**

Veuillez laisser cette brochure pour le prochain occupant

120 V~ 60 Hz 0,5 A

Veuillez lire intégralement toutes les instructions avant l'installation.

### Remarques importantes

1. Installez le produit conformément à toutes les réglementations électriques nationales et locales.
2. Pour utilisation avec les gradateurs *Spacer System* de Lutron *seulement*.
3. La boîte de jonction doit être munie d'un fil de mise à la terre conducteur neutre pour l'installation du sélecteur SPS-5WC.
4. Le sélecteur SPS-5WC ne contrôle pas directement les lumières et ne peut pas être utilisé comme interrupteur ou gradateur.
5. Ne peignez pas l'avant ou l'arrière de la commande.
6. Fonctionne à des températures variant de 0 °C (32 °F) à 40 °C (104 °F).
7. La profondeur recommandée de la boîte de jonction est de 64 mm (2.5") minimum.

### Remarques concernant l'installation

1. **Important** : Lorsque des gradateurs sont combinés pour la création d'éclairages d'ambiance, ils doivent être installés dans une seule boîte de jonction à commutateurs multiples, sans plaques de séparation ni divisions entre les gradateurs. L'utilisation de boîtes de jonctions murales indépendantes n'est pas acceptable.
2. Le sélecteur mural d'éclairage d'ambiance *Spacer System* (SPS-5WC) doit toujours être installé à une extrémité des gradateurs, dans la même boîte de jonction.

Vous pouvez installer jusqu'à 4 gradateurs *Spacer System* sur un côté.

Le sélecteur SPS-5WC doit toujours être installé à une des extrémités.

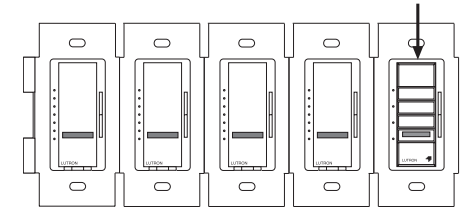

OU

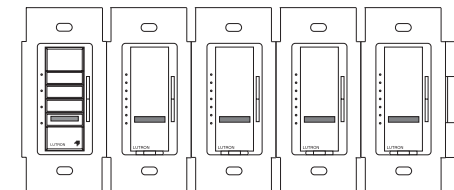

La télécommande sans fil à infrarouge « The Hand™ » ne commandera pas le sélecteur mural d'éclairage d'ambiance *Spacer System*. À utiliser uniquement avec les télécommandes portatives à infrarouge *Spacer System*.

3. Pour l'installation combinée de commandes multiples, procurez-vous les plaques murales *Claro*® de Lutron munies de 1 à 6 commutateurs. Les plaques murales *Claro* pour multiples commutateurs doivent être achetées séparément.

# LUTRON®

# Installation du sélecteur mural d'éclairage d'ambiance

Pour installation du sélecteur mural d'éclairage d'ambiance avec gradateurs *Spacer System* dans une boîte de jonction unique.

✓ **Cochez les étapes une fois qu'elles sont terminées.**

**Étape 1** Coupez l'alimentation au niveau du disjoncteur ou retirez le fusible du boîtier.

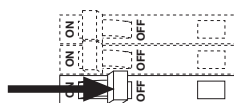

## Informations importantes sur le câblage

Tordez les fils et coupez-les.

10 mm (3/8 po)

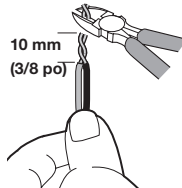

Lorsque vous raccordez des fils, tordez-les et coupez-les à la longueur correcte comme indiqué ci-dessous :

Longueur du fil dénudé : 10 mm (3/8") pour calibres 14, 16, ou 18

Remarque : Les serre-fils fournis conviennent *uniquement* aux fils de cuivre. Pour les fils en aluminium, consultez un électricien. Utilisez les serre-fils pour joindre les combinaisons suivantes de fils : Un fil de calibre 14 avec un fil de calibre 16 ou 18.



Tordez à fond le serre-fils. Assurez-vous qu'aucune partie dénudée des fils n'est exposée.

**Étape 2** Connectez le sélecteur d'éclairage d'ambiance.

À l'aide des serre-fils fournis :

**2a** Connectez le fil de mise à la terre :

Reliez le fil de mise à la terre vert au fil de mise à la terre vert ou en cuivre nu de la boîte de jonction. Si cette dernière n'est pas munie d'un fil de mise à la terre, consultez un électricien agréé.

**2b** Connectez le fil noir : Reliez le fil noir du sélecteur d'éclairage au fil CONDUCTIF du panneau de disjoncteurs.

**2c** Connectez le fil blanc : Reliez le fil blanc du sélecteur d'éclairage au fil NEUTRE du panneau de disjoncteurs.

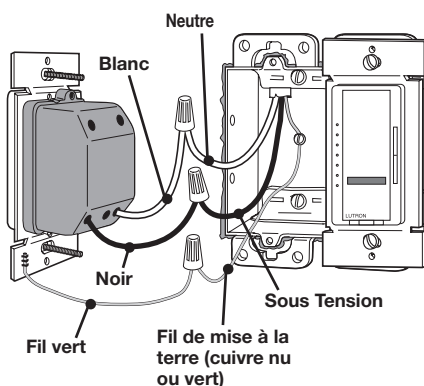

## Schéma de câblage

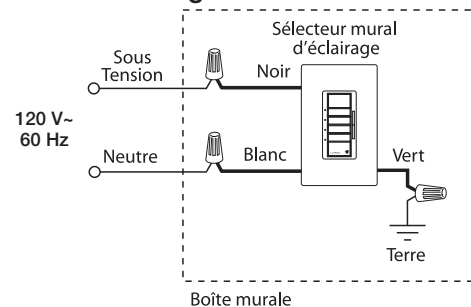

**Étape 3** Montez et alignez le sélecteur. Installez la plaque murale *Claro*.

Alignez le sélecteur.

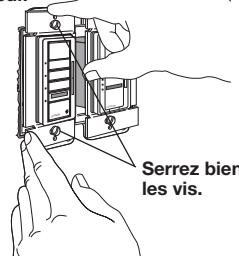

Serrez bien les vis.

Appuyez sur la plaque murale pour la mettre en place.

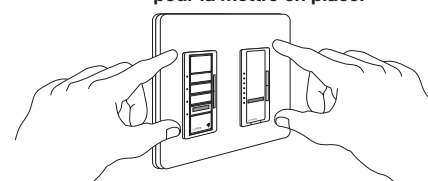

**Étape 4** Mettez l'alimentation sur MARCHÉ (ON).

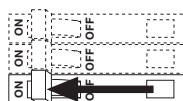

# Fonctionnement du sélecteur mural d'éclairage d'ambiance

## Fonctionnement de base

Appuyez ici pour Marche (On), éclairage maximum

Appuyez ici pour rappeler les éclairages programmés

Appuyez ici pour Arrêt (Off)

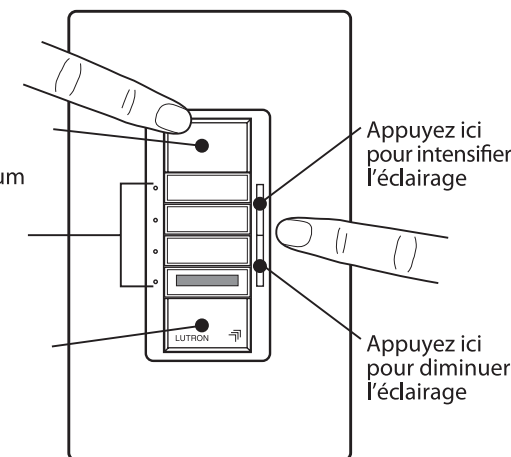

Appuyez ici pour intensifier l'éclairage

Appuyez ici pour diminuer l'éclairage

**Programmation facile des éclairages d'ambiance – Même système que pour les radios d'auto**

1. Réglez les gradateurs *Spacer System* aux niveaux d'éclairage désiré.
2. Appuyez sur le bouton d'éclairage d'ambiance correspondant et maintenez-le enfoncé jusqu'à ce que le voyant DEL du gradateur *Spacer System* clignote (environ 4 secondes). L'éclairage est programmé.
3. Répétez les étapes 1 et 2 pour les autres éclairages désirés.

## Fonctions avancées

**Voyants DEL** – Indiquent les sélections d'éclairage.

**Réduction progressive d'intensité jusqu'à Arrêt**

– Appuyez ici tout en maintenant enfoncé pour commander la fonction de réduction progressive d'intensité jusqu'à l'arrêt. Lorsque le bouton Arrêt (Off) est maintenu, les voyants DEL des gradateurs *Spacer System* commencent à clignoter. Chaque voyant DEL clignotant offre 10 secondes de délai avant que les gradateurs ne commencent la réduction d'intensité jusqu'à l'arrêt (ce qui prend jusqu'à 60 secondes).

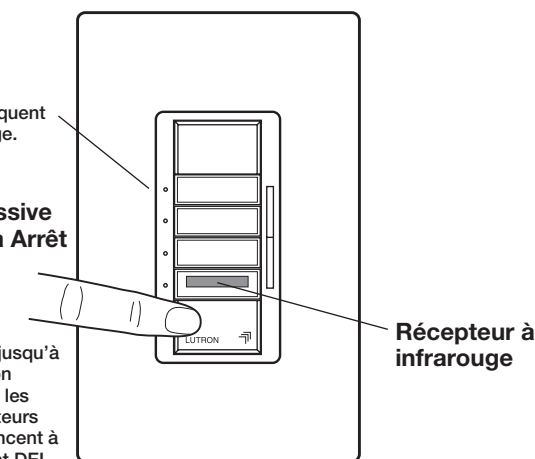

Récepteur à infrarouge