

ANEXO

Para hacer efectiva su garantía o la adquisición de partes/refacciones:

En México:

LUTRON C.N., Ltd.
 Gabriel Mancera 1041
 Col. del Valle
 03100 México D.F. Tel: 91-5-559-7866

Garantía:

Lutron reparará o reemplazará, a su opción, todas las unidades que presenten defectos de materiales o de fabricación dentro del año siguiente a la fecha de compra. Para obtener servicio de garantía, devuelve la unidad al lugar de compra o envíela por correo a Lutron CN, Ltd., Gabriel Mancera 1041, Col. del Valle 03100, México D.F., o envíela a Lutron, 7200 Suter Road, Coopersburg, PA 18036-1299, con los gastos postales pagados.

Esta garantía reemplaza a todas las otras garantías, ya sean expresas o implícitas, y la comerciabilidad está limitada a un año a partir de la fecha de compra. Esta garantía no cubre costos de instalación, remoción o reinstalación, o los daños que resulten de la rotura de las secciones laterales, uso indebido, abuso o daños causado por el cableado o el aislamiento inadecuado. La garantía no cubre los daños incidentales o consecuentes.

DIAGRAMAS DE CABLEADO

Producto	# Diagrama de Cableado	Producto	# Diagrama de Cableado	Producto	# Diagrama de Cableado	Producto	# Diagrama de Cableado	Producto	# Diagrama de Cableado
Ariadni		Diva		Maestro		Nova T		Rotary	
AY-10P	1	DV-1PS	1	MA-R	14	NT-1PS	1	D-600P	1
AY-10PNL	1	DV-3PS	2,3	MA-600	12,14	NT-3PS	2,3	D-600R	1
AY-103P	2,3	DV-4PS	3	MA-1000	12,14	NT-4PS	3	D-603P	2,3
AY-103PNL	2,3	DV-10P	1	MALV-600	12,14	NT-600	1	DNG-600P	1
AY-600P	1	DV-103P	2,3	MALV-1000	12,14	NT-603P	2,3	DNG-603P	2,3
AY-600PNL	1	DV-600P	1	Nova		NT-1000	1	FS-5F	1
AY-603P	2,3	DV-603P	2,3	N-1PS	1	NT-1003P	2,3	FSQ-2F	1
AY-603PNL	2,3	DVF-103P	13	N-3PS	2,3	NT-1500	1	Skylark	
AY2-LFSQ	11	DVFSQ-F	1,2,3	N-4PS	3	NT-1503P	2,3	S-10P	1
AYF-103P	13	DVLV-10P	1	N-600	1	NT-CJ	7	S-10PNL	1
AYFSQ-F	1,2,3	DVLV-103P	2,3	N-603P	2,3	NT-PJ	6	S-103P	2,3
AYLV-600P	1	DVLV-600P	1	N-1000	1	NTF-10	8	S-103PNL	2,3
AYLV-603P	2,3	DVLV-603P	2,3	N-1003P	2,3	NTF-103P	13	S-600	1
Athena		Glyder		N-1500	1	NTFSQ	1	S-600P	1
T-600	1	GL-10P	1	N-1503P	2,3	NTLV-600	1	S-600PNL	1
T-1000	1	GL-103P	2,3	N-2000	1	NTLV-603P	1,2,3	S-603P	2,3
T-1500	1	GL-600	1	N-2003P	2,3	NTLV-1000	1	S-603PNL	2,3
T-2000	1	GL-600P	1	NF-10	8	NTLV-1003P	1,2,3	S-1000	1
Centurion		GL-603P	2,3	NF-103P	13	NTLV-1500	1	S2-LF	11
C-10P	1	GL-1000	1	NF-20	8	NTLV-1503P	1,2,3	S2-LFSQ	11
C-103P	2,3	GLV-600	1	NF-30	8	NTR-15	4	SF-10P	8
C-600	1	Hi-Power 2*4*6		NLV-603P	1,2,3	NTR-15-GFCI	5	SF-103P	13
C-600P	1	HP-2	10	NLV-1003P	1,2,3	NTR-20	4	SFSQ-F	1
C-603P	2,3	HP-4	10	NLV-1503P	1,2,3	NTR-20-GFCI	5	SLV-600P	1
C-1000	1	HP-6	10	NLV-2003P	1,2,3			SLV-603P	2,3
C-1500	1							Vareo	
C-2000	1							V-600	12,14
								V-1000	12,14
								VETS-R	14
								VETS-1000	12,14

Diagrama De Cableado De Los Productos

!!!ADVERTENCIAS Y PRECAUCIONES!!!

- Desenergice el circuito antes de realizar la instalación.
- Asegurese de conectar los artículos de acuerdo a los datos eléctricos indicados.

Diagrama De Cableado N° 1



Diagrama De Cableado N° 2



Diagrama De Cableado N° 3

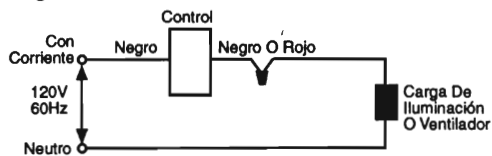

Diagrama De Cableado N° 4

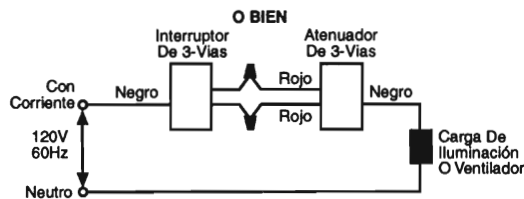
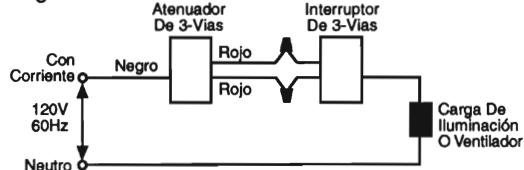

Diagrama De Cableado N° 5

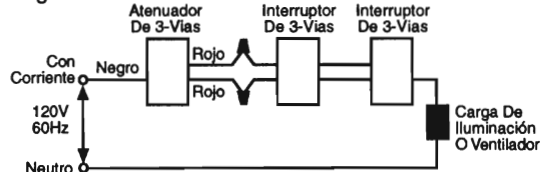

Diagrama De Cableado N° 6

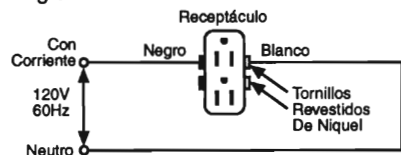

Diagrama De Cableado N° 7

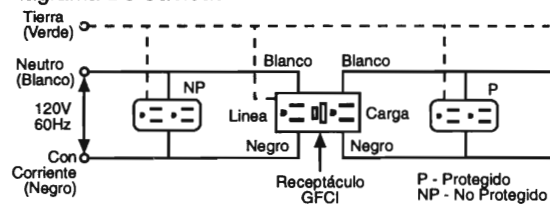

Diagrama De Cableado N° 8

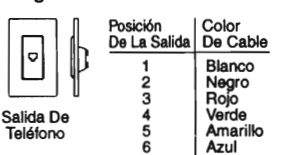

Diagrama De Cableado N° 9

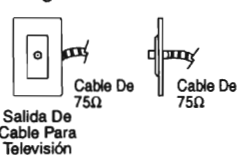

Diagrama De Cableado N° 10

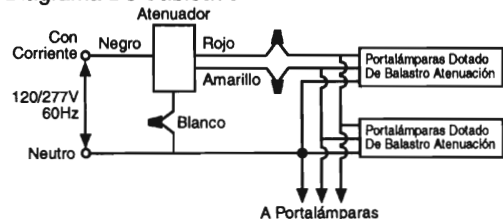

Diagrama De Cableado N° 11

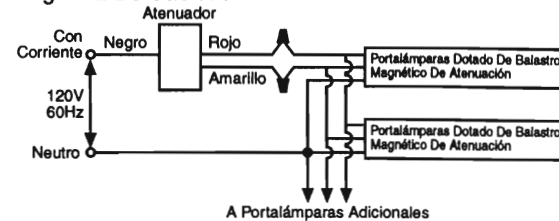

Diagrama De Cableado N° 12

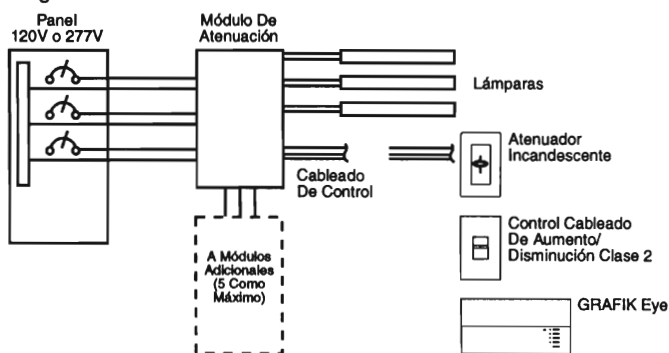

Diagrama De Cableado N° 13

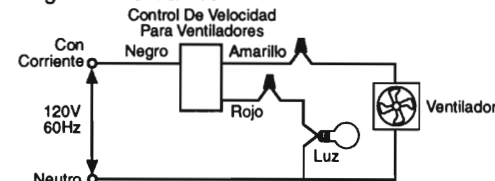

Diagrama De Cableado N° 14

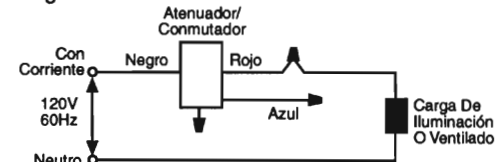
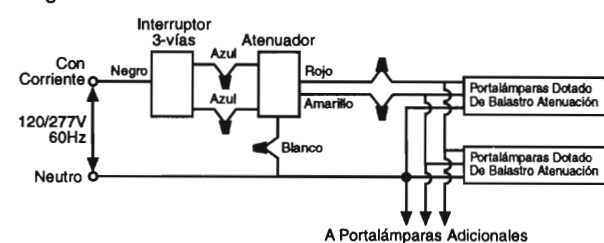