

Serena™ 手动蜂巢帘

安装指南（安装之前请参阅）

英文

第1步：检查所配组件

开始前，先打开盒子，确保所有必需的零部件都齐全：窗帘、安装支架和螺钉。同时也确保具备所有需要的工具和电源。

您还将需要一个无绳电钻，一个3/32英寸钻头和一个2号十字钻头头和十字螺丝刀，一只铅笔，一个卷尺。

包括：

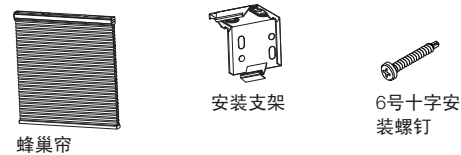

所需工具

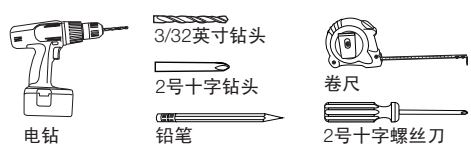

第2步：安装安装支架

订购窗帘时，您的窗帘是根据您选择的安装选项进行生产的。确保您遵守了以下相应的安装指示：[选项A](#) 内部安装，[选项B](#) 窗饰上外部安装或 [选项C](#) 高于窗饰外部安装。

重要：

- 确保拧入木螺柱。
- 如果没有将支架装入木螺柱上，则需要使用相应的紧固装置以安装面板（未配）。
- 确保每个支架彼此对齐。（如果没有，窗帘可能不能与支架正确对齐。）

选项A：内部安装

A.1 将窗帘上举至窗户，确保尺寸正确。



A.2 标记两个外支架的中心线，距离窗户每侧2英寸。

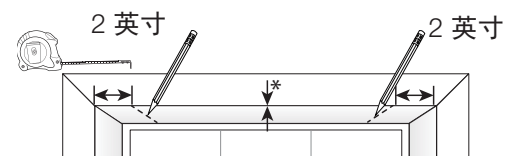

*注：窗帘宽度超过45英寸（聚乙烯窗帘盒）或48英寸（铝合金窗帘盒）将需要第三支架**(3)**（已配）。将支架装在窗帘的中央。
(续)

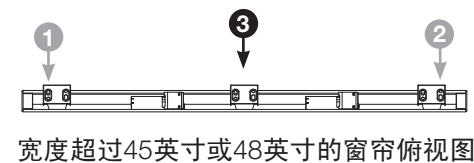

宽度超过45英寸或48英寸的窗帘俯视图

如果窗帘超过72英寸宽，将需要安装第三**(3)**和第四支架**(4)**（已配）。将每个支架装入外部支架的三分之一处。

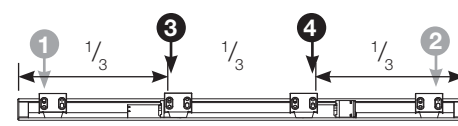

宽度超过72英寸窗帘的俯视图

A.3 将支架与中心线对齐，并与窗饰的前缘对齐。标记孔位置，然后预钻螺钉孔（对所有支架重复该步骤）。

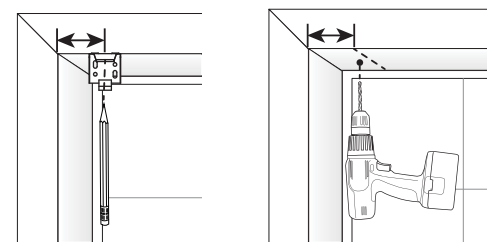

A.4 使用随配螺钉安装安装支架。使用无绳电钻，将每个螺钉钻入支架顶部的孔中。

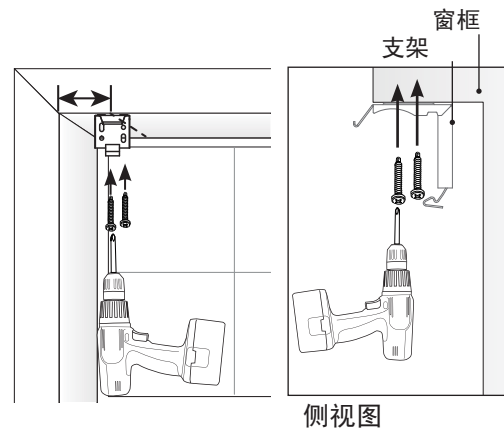

侧视图

A.5 将窗帘装在支架上。用双手握住窗帘，将窗帘顶部稍稍朝着窗户倾斜，将前缘钩入电池释放按钮后的支架中。然后稍稍向下倾斜窗帘，按窗帘盒的底部，直到听到咔嚓声，安放就位。

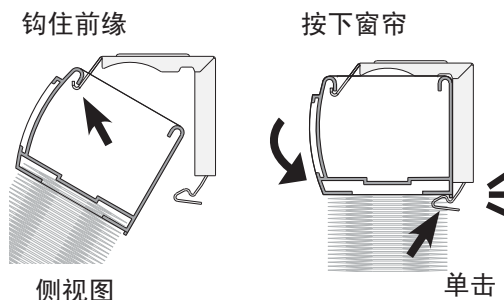

侧视图

单击

重要：
注意不要让帘布蜂巢被支架卡住。

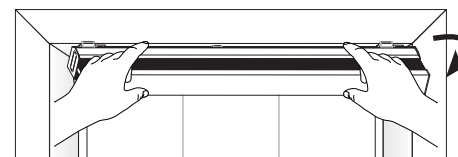

选项B：外部安装在窗饰上

B.1 将窗帘上举至窗户，确保尺寸正确。将窗帘居中，并在窗帘的每个端头标记窗饰。

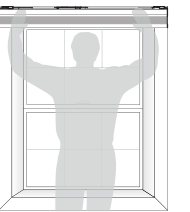

B.2 标记上两个外支架的中心线，与步骤B.1中所做的标记距离2英寸。

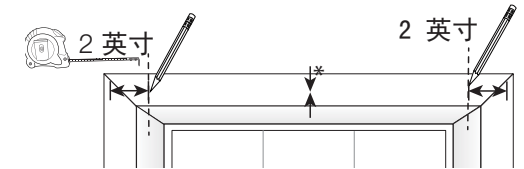

*注：窗帘宽度超过45英寸（聚乙烯窗帘盒）或48英寸（铝合金窗帘盒）将需要第三支架**(3)**（已配）。安装此支架距离驱动盒左边2英寸（驱动盒在窗帘盒的中间）。

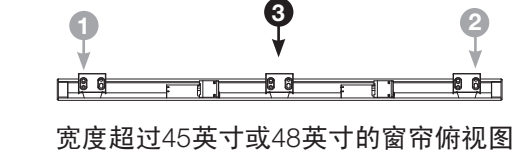

宽度超过45英寸或48英寸的窗帘俯视图

如果窗帘宽度超过72英寸，将需要安装第三**(3)**和第四支架**(4)**（已配）。将每个支架安装在距离外部支架三分之一处。

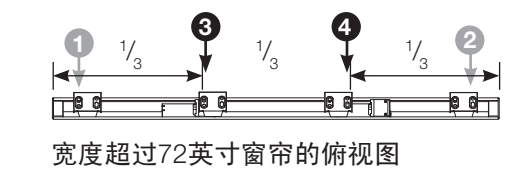

宽度超过72英寸窗帘的俯视图

B.3 将支架顶部与窗饰的顶部和中心线对齐。标记孔的位置，然后预钻螺钉孔。

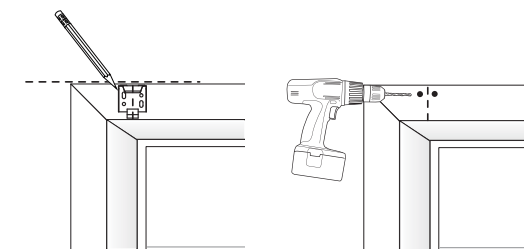

B.4 使用随配螺钉安装安装支架。将每个支架与窗饰齐平（如果需要，在支架后使用隔块），使用无绳电钻，将每个螺钉钻入支架的孔中。

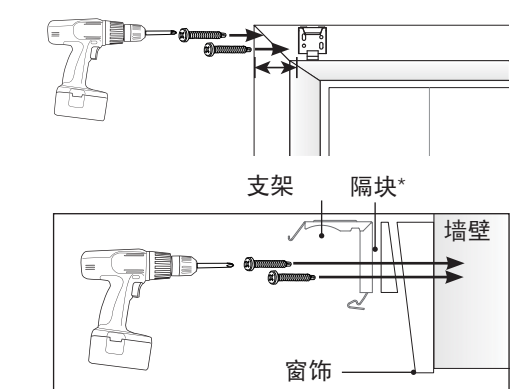

侧视图

*注：如果窗饰有角度或没有垂直水平，将有角度的隔块（未随配）放在每个支架后。确保支架与窗饰齐平前窗帘水平。在隔块上也预钻上孔。

B.5 参考A.5，将窗帘安装在支架上。

选项C: 外部安装, 超过窗饰

C.1 将窗帘上举至窗户, 确保尺寸正确。将窗帘居中, 并在窗帘的每个端头标记窗饰。

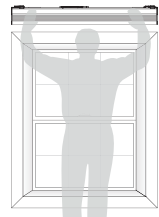

C.2 为两个外支架标记中心线, 距离第C.1步中的标记2英寸。

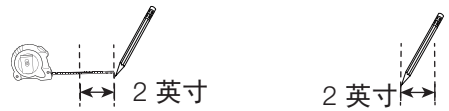

*注: 窗帘宽度超过45英寸(聚乙烯窗帘盒)或48英寸(铝合金窗帘盒)将需要第三支架**③**(已配)。将支架装在窗帘的中央。

如果窗帘宽度超过72英寸, 将需要安装第三**③**和第四支架**④**(已配)。将每个支架安装在距离外部支架三分之一处。

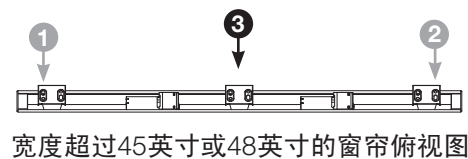

宽度超过45英寸或48英寸的窗帘俯视图

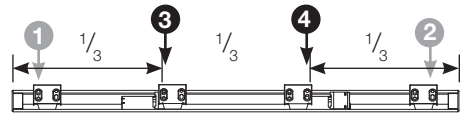

宽度超过72英寸窗帘的俯视图

C.3 将支架与中心线对中, 让支架顶部彼此对齐, 标记它们的位置, 确保水平。



C.4 将支架放入就位, 标记孔位置, 然后预钻螺钉孔。将隔板放在每个支架后(确保有窗饰时, 窗帘没有接触到窗饰)。

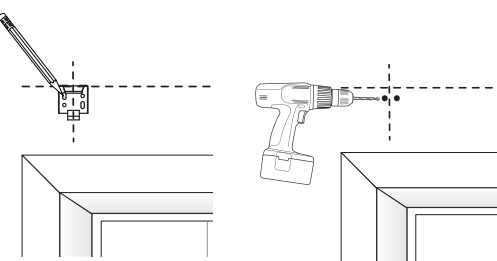

C.5 放置支架, 与隔板齐平, 对准孔。将螺钉钻入支架的孔中, 穿过隔板。

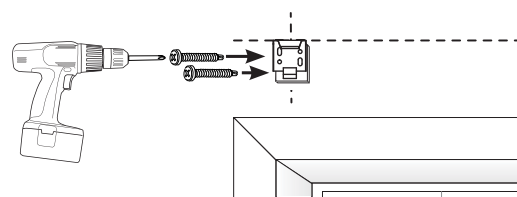

C.6 参考A.5, 将窗帘安装在支架上。

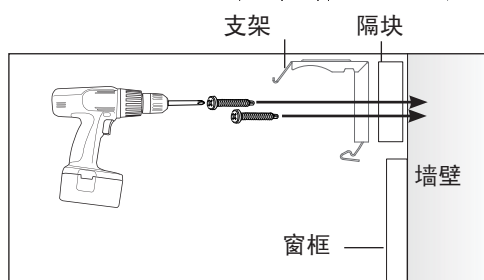

侧视图

从支架上取下窗帘

1 要完全将窗帘从支架上取下, 首先需要找到每个支架上的金属按钮。该按钮位于窗帘帘布与最靠近窗户侧窗帘盒接触的地方。

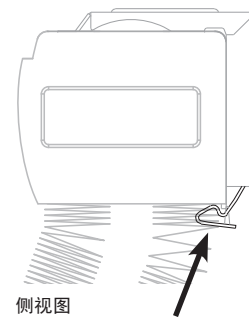

2 将小的平头螺丝刀插入穿过金属按钮上的孔, 让螺丝刀的尖部位于窗帘盒和按钮之间。

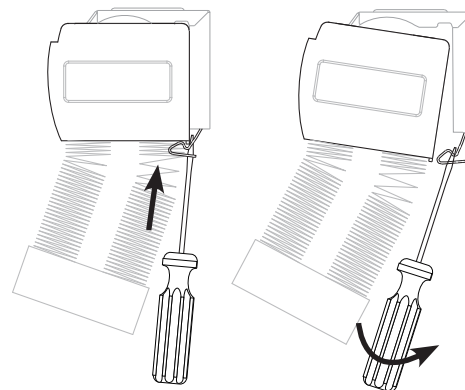

3 朝自己拉螺丝刀, 直到按钮松开窗帘盒。为窗帘上的每个支架重复该步骤。

松开所有按钮后, 举起窗帘让其脱离支架。

清洁帘布

1 为了保持蜂巢帘的最佳外观状态, 定期用鸡毛掸擦抚或轻轻用带刷子型附件的吸尘器除尘。

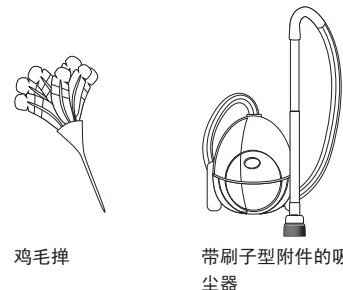

鸡毛掸

带刷子型附件的吸尘器

2 如果窗帘上有脏污, 使用清洁软布、中性清洁剂和热水(1份清洁剂, 3份水)擦去上面的脏污。



软布

稀释的中性清洁剂

重要: 清洁遮光布时请特别小心, 因为可能会让帘布永久起皱。

并且, 请勿使用强力清洁剂或去污剂, 并且请勿在专业干洗店干洗窗帘。

路创电子公司窗帘系统解决方案 - 八年有限质量保证

有限质量保证

从发货日期开始计算的年数	由路创提供减免的更换部件价格百分比
最多5个	100%
5年以上但不超过8年	50%
8年以上	0%

更多信息: www.serenashades.com/warranty

路创技术支持

有关系统的安装或操作问题、质量保证问题或质量保证索赔问题, 请拨打下面的电话号码与路创技术支持部门联系, 或与当地的路创销售代表联系。致电时请提供准确的型号。

Lutron。和旭日形徽标是路创电子公司的注册商标; Serena是路创电子公司的商标。

全球总部 | 美国
Lutron Electronics Co., Inc.
7200 Suter Road
Coopersburg, PA 18036-1299 U.S.A.
电话: 1.610.282.3800
传真: 1.610.282.3090
技术支持: 1.888.445.8063
免费电话: 1.888.LUTRON1
电子信箱: shadinginfo@lutron.com
网址: www.lutron.com/serenashades

欧洲总部 | 英国
Lutron EA Ltd
6 Sovereign Close
London, E1W 3JF, UK
电话: +44.(0)20.7702.0657
传真: +44.(0)20.7480.6899
技术支持: +44.(0)20.7480.6899
免费电话: 0800.282.107

亚洲总部 | 新加坡
Lutron GL Ltd
15 Hoe Chiang Road
07-03
Singapore, 089316
电话: +65.6220.4666
传真: +65.6220.4333
技术支持: 800.120.4491

©02/2012 Lutron Electronics Co., Inc.
P/N 045-356 REV. D