

Interrupteur RF sans fil Rania®

L'interrupteur RF sans fil Rania®, idéal pour les projets de rénovation, permet de réaliser des économies d'énergie importantes en l'associant au détecteur RF de présence/absence Radio Powr Savr™ et au capteur de lumière du jour RF Radio Powr Savr™ de Lutron® à installer au plafond. L'interrupteur Rania® RF se monte en lieu et place d'un interrupteur traditionnel sans fil de neutre.

Caractéristiques

- Interrupteur deux fils. Pas de nouveau câblage nécessaire.
- La technologie Clear Connect® RF permet la communication avec d'autres dispositifs sans fil (RF) Lutron®. Voir la «Liste des dispositifs RF compatibles» sur la page [Disponibilité / Compatibilité](#) pour davantage d'informations.
- Possibilité de va-et-vient en y ajoutant des interrupteurs auxiliaires Rania®.
- Mémoire à l'épreuve des coupures de courant : si l'alimentation est coupée, la commande retourne au dernier état connu avant la coupure.
- En cas d'utilisation avec un capteur de lumière du jour, compensation de la lumière du jour est effectuée par une commande Lutron® robuste en boucle ouverte.



Vue frontale : plaque frontale sans cadre
RS-SA05-B-FAW-M
RS-SB05-B-FAW-M
RS-SN05-B-FAW-M



Vue frontale : plaque frontale
RS-SA05-B-IAW-M
RS-SB05-B-IAW-M

Modèles disponibles

Interrupteur RF sans fil Rania® et Modèles en kit

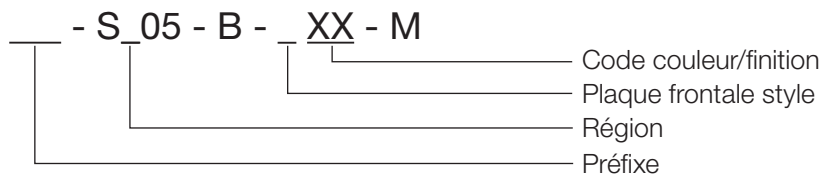

Préfixe:

RS – Interrupteur Rania®

RRF – Modèles en kit (1 interrupteur RF sans fil Rania® et 1 détecteur de présence/absence Radio Powr Savr™) (Ne sont pas disponibles dans Inde)

Région:

A – Europe

B – Chine

N – Inde

Plaque frontale style:

F – Plaque frontale sans cadre

I – Plaque frontale avec cadre (Ne sont pas disponibles dans Inde)

B – Plaque frontale avec cadre noir (Ne sont pas disponibles dans Inde)

Couleurs et finitions:*

Couleurs disponibles

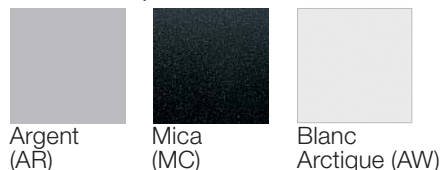

Available Metal Finishes (ne sont pas disponibles dans Inde)

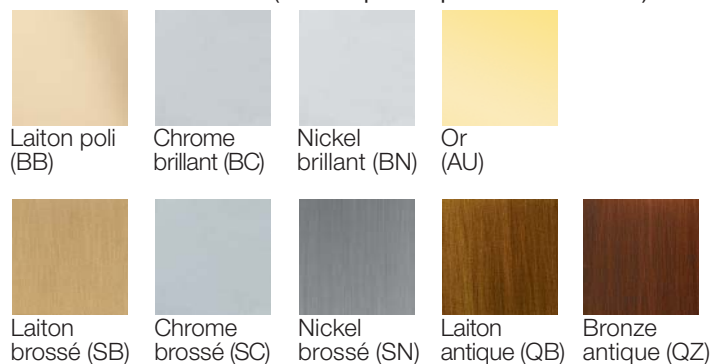

* En raison des limitations de l'impression, il nous est impossible de garantir que les couleurs et les finitions imprimées ne correspondent parfaitement aux couleurs et aux finitions réelles du produit.

Nom de l'affaire :	Numéros de référence :
Numéro de l'affaire :	

Caractéristiques

Normes

Modèles RS-SA05 et RRF-SA05

- Certifié conforme IEC/EN
- CE
- Certifié pour l'utilisation en Europe, en Inde et aux Emirats Arabes Unis

Modèles RS-SB05 et RRF-SB05

- Certifié conforme IEC/EN
- CE
- Certifié conforme SRRC
- Certifié conforme iDA
- Certifié pour l'utilisation en Chine et Singapour

Modèle RS-SN05

- Systèmes de qualité Lutron® certifiés selon ISO 9001:2008
- Homologué Type WPC (Inde)

Pré-requis techniques

- Pour la commutation va-et-vient, utiliser uniquement un interrupteur RF sans fil Rania® avec un maximum de 9 interrupteurs auxiliaires Rania®.

Power / Performance

- 220 à 240 V~ 50/60 Hz
- Charge minimale : 25 W
- Charge maximale : 5 A

Taille maximum du transformateur 100 VA. Plusieurs transformateurs peuvent être utilisés pour une charge totale jusqu'à 5 A, 4 A pour charges inductives (moteurs).

Fréquence radio

- Modèles RS-SA05 et RRF-SA05: 868 MHz
- Modèles RS-SB05 et RRF-SB05: 868 MHz (limité)
- Modèle RS-SN05: 865 à 867 MHz

Types de Charges

- Fluorescent
- Lampes fluorescentes compactes (CFL)
- Incandescent
- Halogène
- Très basse tension électronique
- Très basse tension ferro-magnétique
- Charges inductives (moteurs)

Environnement

- Température ambiante : de 0 à 40 °C.
- 0 à 90% d'humidité, sans condensation.
- Exclusivement destiné à un usage intérieur.

Câblage

- La distance maximale de câblage entre l'interrupteur RF sans fil Rania® et l'interrupteur auxiliaire Rania® le plus éloigné ne peut excéder 50 m.

Montage

- Montage en boîtier standard d'encastrement rond ou carré avec une profondeur minimum de 35 mm.
- Cadre d'ajustement saillie disponible pour les boîtiers d'encastrement de 25 mm.

Communication et capacité du système

- Les commandes RF sans fil Rania® communiquent avec les capteurs Radio Powr Savr™ via fréquence radio.
- Les commandes doivent être placées dans un rayon de 10 m d'un capteur Radio Powr Savr™.

Shunt capacitif

- Dans certaines applications, un shunt capacitif (LUT-MLC) doit être ajouté à la charge pour un fonctionnement correct. Ceci est généralement valable pour les CLF sans gradation.
- Le produit est livré avec un condensateur de 0,47 µF/310 V~ x1 avec fils volants

Nom de l'affaire :

Numéros de référence :

Numéro de l'affaire :

Disponibilité / Compatibilité

Liste des dispositifs RF compatibles :

Modèles disponibles	Lutron® Radio Powr Savr™					Contrôleur Pico® sans fil
	Détecteur de présence/absence au plafond	Détecteur de présence/absence mural	Détecteur de présence/absence couloir	Détecteur de présence/absence coin	Capteur de lumière du jour	
RS-SA05-B-FXX-M RS-SA05-B-IXX-M RS-SA05-B-BXX-M RRF-SA05-B-FXX-M RRF-SA05-B-IXX-M RRF-SA05-B-BXX-M	LRF3-OCRB-P	LRF3-OWLB-P	LRF3-OHLB-P	LRF3-OKLB-P	LRF3-DCRB-P	PK-2B PK-3BRL PK-2BRL
RS-SB05-B-FXX-M RS-SB05-B-IXX-M RS-SB05-B-BXX-M RRF-SB05-B-FXX-M RRF-SB05-B-IXX-M RRF-SB05-B-BXX-M	LRF4-OCRB-P	LRF4-OWLB-P	LRF4-OHLB-P	LRF4-OKLB-P	LRF4-DCRB-P	PM-2B PM-3BRL PM-2BRL
RS-SN05-B-FXX-M	LRF5-OCR2B-P	LRF5-OWLB-P	LRF5-OHLB-P	LRF5-OKLB-P	LRF5-DCRB-P	PN-2B PN-2BRL PN-3B PM-3BRL

Compatible avec les commandes va-et-vient :

- RS-SNAS-B-FXX*-Y Interrupteur auxiliaire Rania®, plaque frontale sans cadre
- RS-SNAS-B-IXX*-Y Interrupteur auxiliaire Rania®, plaque frontale avec cadre (Ne sont pas disponibles dans Inde)
- RS-SNAS-B-BXX*-Y Interrupteur auxiliaire Rania®, plaque frontale à cadre noir (Ne sont pas disponibles dans Inde)

* « XX » du numéro de référence correspond au code couleur/ finition. Voir «Couleurs et finitions» sur la page **Modèles disponibles**.

Nom de l'affaire :	Numéros de référence :
Numéro de l'affaire :	

Mode de fonctionnement

La LED verte:
Indique que la charge est allumée et brille faiblement et permet un repérage de nuit lorsque la charge est éteinte.

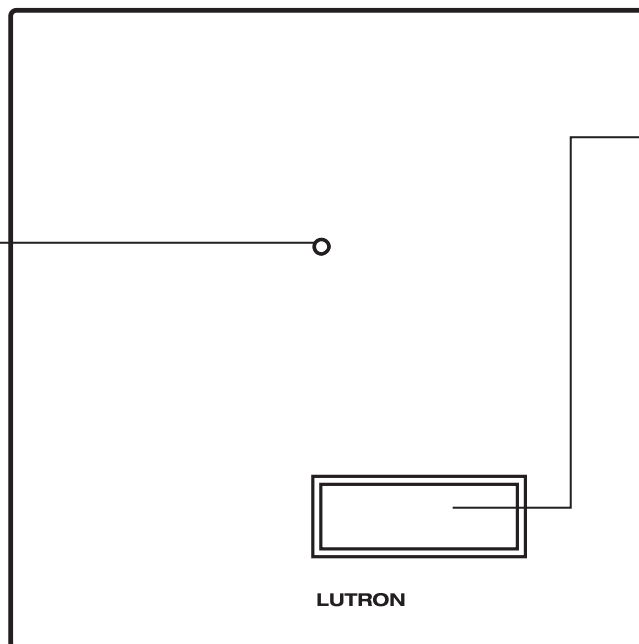

Le bouton «On/Off» (Marche/Arrêt):
Allume et éteint l'éclairage:
Appuyer une fois pour allumer, appuyer à nouveau pour éteindre.

Maintenir enfoncé:
Pour activer l'extinction temporisée, maintenir le bouton «On/Off» (Marche/Arrêt) enfoncé pendant 0,50 seconde. Lorsque le bouton «On/Off» (Marche/Arrêt) est enfoncé, la LED clignote pour indiquer une extinction temporisée sous 30 secondes.

Dimensions

Vue frontale : plaque frontale sans cadre

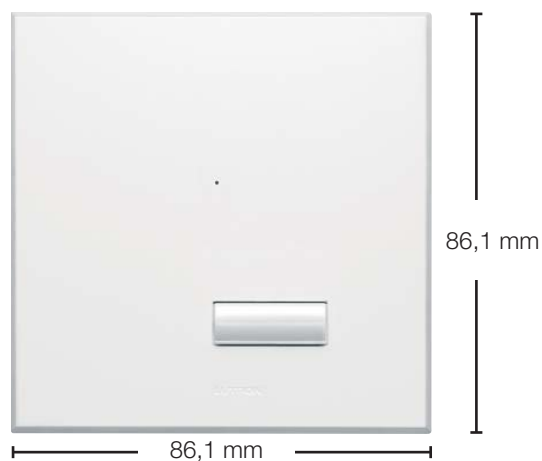

Vue frontale : plaque frontale

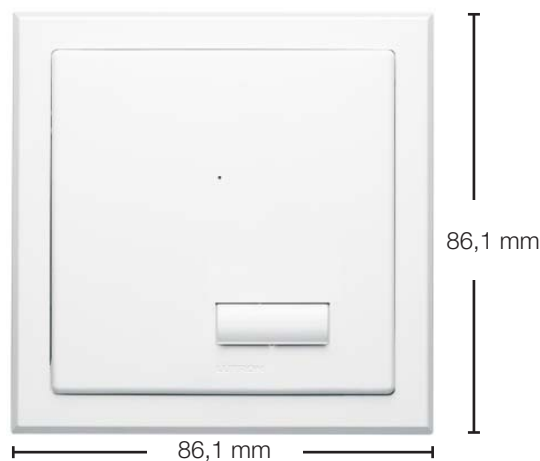

Vue latérale : plaque frontal sans cadre



Nom de l'affaire :	Numéros de référence :
Numéro de l'affaire :	

Schémas de câblage

Emplacement unique

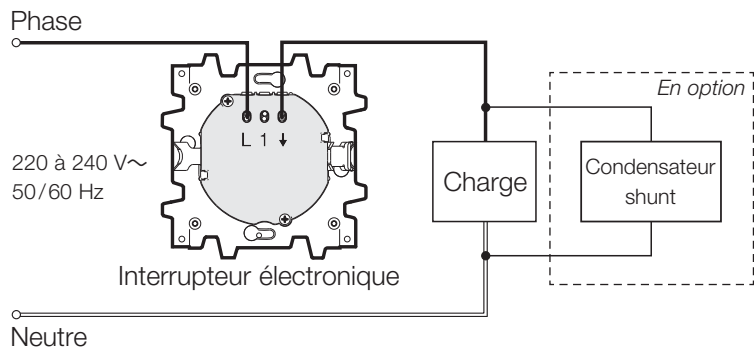

En réseau

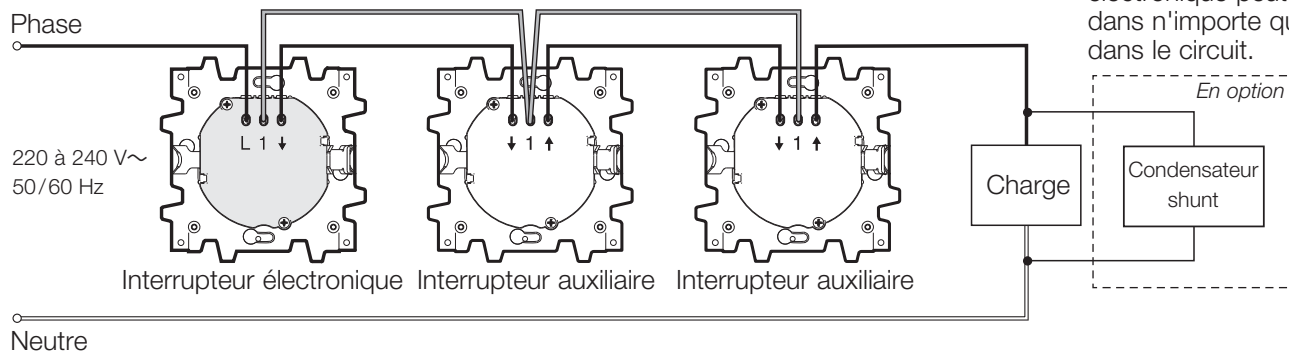

Remarque: Interrupteur électronique peut être installé dans n'importe quel endroit dans le circuit.

Nom de l'affaire :	Numéros de référence :
Numéro de l'affaire :	