

Pico® Steuerung für Flure

Die Pico® Steuerung für Flure wird mit der Lutron®-myRoom™-Lösung für Gästezimmer eingesetzt, um die Türklingelfunktion hinzuzufügen und um Bitten um Zimmerreinigung und Gästewünsche (z. B. Bitte nicht stören) angeben zu können.

Die Pico® Steuerung für Flure wird über IEC-Kabel (SELV/PELV/NEC® Klasse 2) an eine Lutron®-myRoom™-Gäste-/Hotelzimmer-Steuereinheit (GCU-HOSP) angeschlossen.

Leistungsmerkmale

- Sorgt für die Türklingelfunktion, die mit der Lutron®-myRoom®-Lösung für Gästezimmer kompatibel ist
- Verweist auf Zimmerreinigung und Gästewünsche (z. B. Bitte nicht stören)
- Anschluss erfolgt über IEC-Kabel (SELV/PELV/NEC® Klasse 2)
- Abdeckung rastet ohne sichtbare Befestigungsvorrichtungen ein

Erhältliche Modelle

QSWP-CP-XXX¹ 1 Taste

Farben und Oberflächendesigns



Arktisches Mattweiß
TAW



Mattschwarz
TBL

Modelle sind nur in Mattdesigns erhältlich.

Abdeckung/Abdeckungsadapterkit für Installation erforderlich

(erhältliches Modell)

LPFP-S1-XXX ¹	1 Tastengruppe	1 Pico® Steuerung
--------------------------	----------------	-------------------

Spezifische Produktinformationen finden Sie auf den Pico5.5 Frontplatten-Spezifikationsblättern Lutron® Best.-Nr. 369884 und 369756 unter www.lutron.com



Pico® Steuerung für Flure
QSWP-CP-XXX^{1, 2}

¹ „XXX“ in der Modellnummer steht für den Farbcode.

² Abbildung zeigt Befestigung in Abdeckung/Abdeckungsadapterkit (separat erhältlich). Änderungen der Icons vorbehalten.

Auftragsname:	Modellnummern:
Auftragsnummer:	

Spezifikationen

Genehmigungen

- Entwickelt für Betrieb mit SELV/PELV/NEC® Klasse 2
- Kein drahtloses Gerät
- Entspricht den Anforderungen laut IEC 801-2 Kann laut Tests eine elektrostatische Entladung von 15 kV ohne Schäden oder Speicherverlust standhalten
- Entsprechend allen vor Ort geltenden Auflagen installieren

Mechanik

- Lässt sich problemlos in beliebigen Lutron® Pico® Frontplatten mit 1 oder 2 Tastengruppen befestigen (nicht im Lieferumfang enthalten)

Netz

- Betriebsspannung: 24–36 V $\overline{\text{---}}$ (SELV/PELV/NEC® (IEC PELV/NEC® Klasse 2)
- Stromverbrauch: max. 30 mA
- Verbraucht 1 PDU auf dem QS-Link
- Speisung erfolgt über das QS-Link oder ein externes 24-V $\overline{\text{---}}$ -Netzteil

Systemkommunikation und -kapazität

- Niederspannungskabel (SELV/PELV/NEC® Klasse 2) verbinden Bedienstellen und andere Geräte auf dem QS-Link mit der Lutron®-myRoom™-Gäste-/Hotelzimmer-Steuereinheit
- Zählt als 1 Gerät/keine Zonen auf dem QS-Link.

Umgebung

- Nur für den Innenbereich; 0 °C bis 40 °C
- Relative Luftfeuchtigkeit: weniger als 90 % nicht kondensierend

Verkabelung

Schwarz = Gemeinsam (1) 

Rot = V+ (2) 

Violett = MUX (3) 

Weiß = $\overline{\text{MUX}}$ (4) 

1. Trennschalter am Netzeingang zur Lutron®-myRoom™-Gäste-/Hotelzimmer-Steuereinheit ausschalten, an die die Pico® Steuerung für Flure angeschlossen ist.
2. Vier (4) Leiter an die entsprechenden Anschlussklemmen der Lutron®-myRoom™-Gäste-/Hotelzimmer-Steuereinheit anschließen.
 - Die Gesamtkabellänge von der Lutron®-myRoom™-Gäste-/Hotelzimmer-Steuereinheit bis zum Gerät darf 610 m nicht überschreiten.
3. Stromzufuhr einschalten

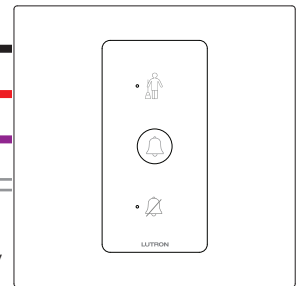

Auftragsname:	Modellnummern:
Auftragsnummer:	

Betrieb und Abmessungen

(Abbildung zeigt Abdeckung, 1 Tastengruppe)

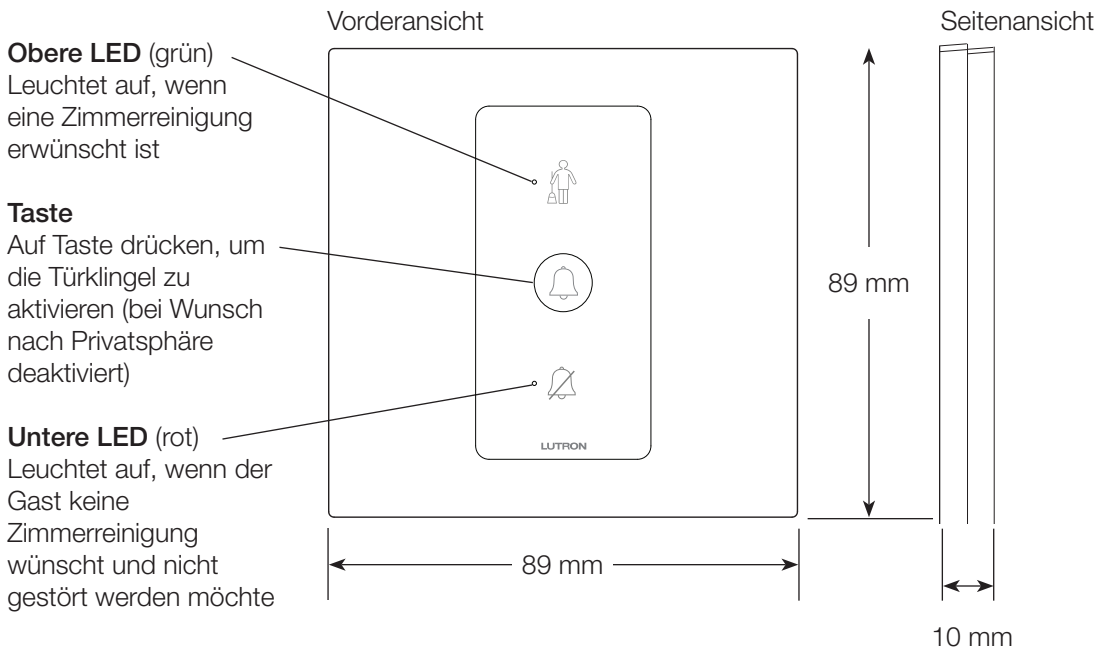

Befestigung

Abdeckungskit separat erhältlich; Kit umfasst Abdeckung und Abdeckungsadapter.

Pico® Steuerung für Flure

Abdeckungsadapter und Abdeckung

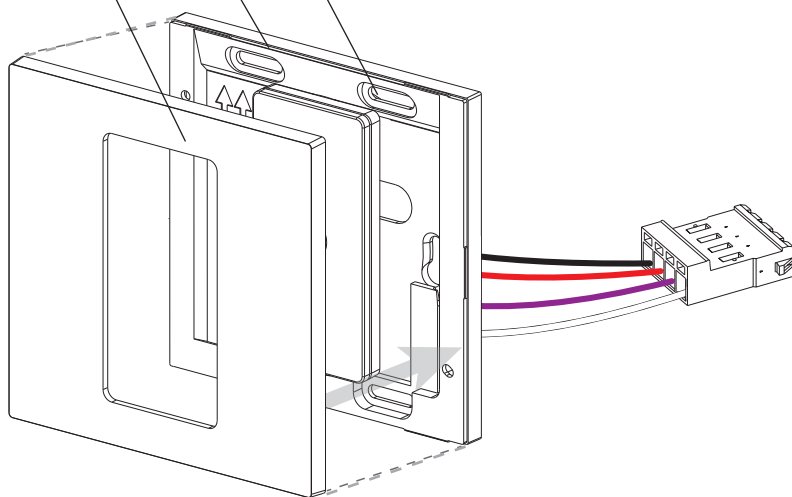

Auftragsname:	Modellnummern:
Auftragsnummer:	

Installation der Bedienstelle

Steuereinheits-Linkverkabelung

- Verkabelung gemäß SELV/PELV/NEC® Klasse 2 für den Anschluss der Bedienstellen am QS-Link verwenden
- Zwei Leiter 1,0 mm² (18 AWG) oder ein Leiter 4,0 mm² (12 AWG) für den gemeinsamen Anschluss (Klemme 1) und V+ (Klemme 2)
- Ein verdrehtes, abgeschirmtes Leitungspaar 0,34 mm² (22 AWG) für den Datenlink (Klemme 3 und 4)

Verkabelung zum Steuerlink

Rückansicht

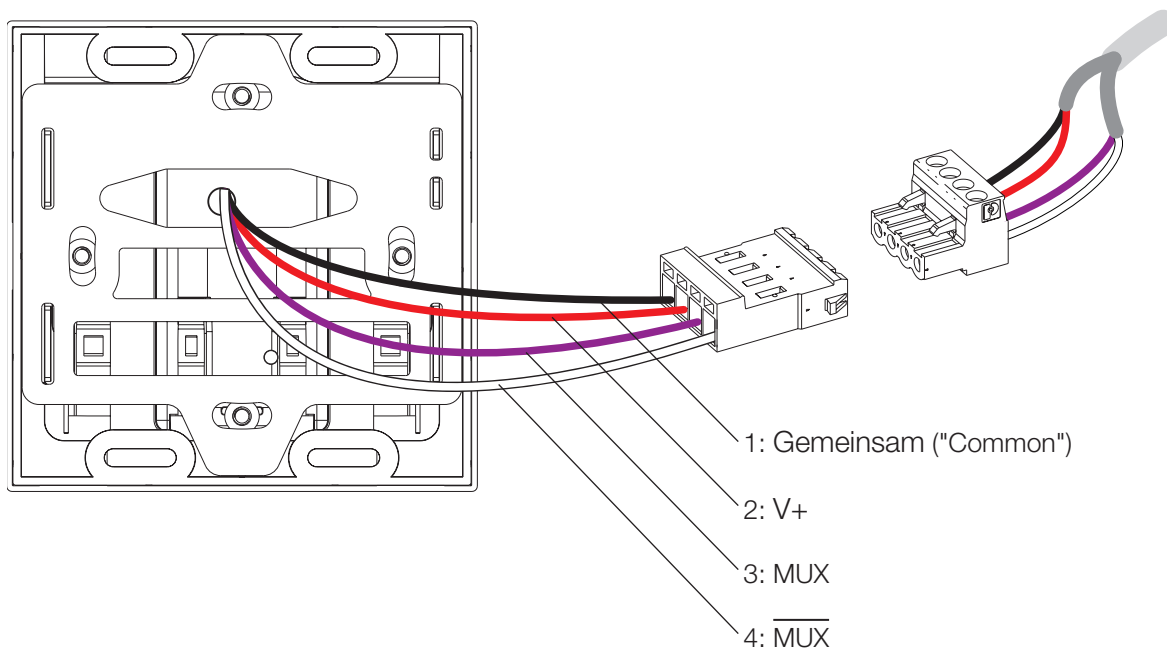

Hinweis: Die Kabel sind gemäß den örtlichen Vorschriften zu verbinden.

Auftragsname:	Modellnummern:
Auftragsnummer:	