

Armoires de gradation combinées personnalisées CCP

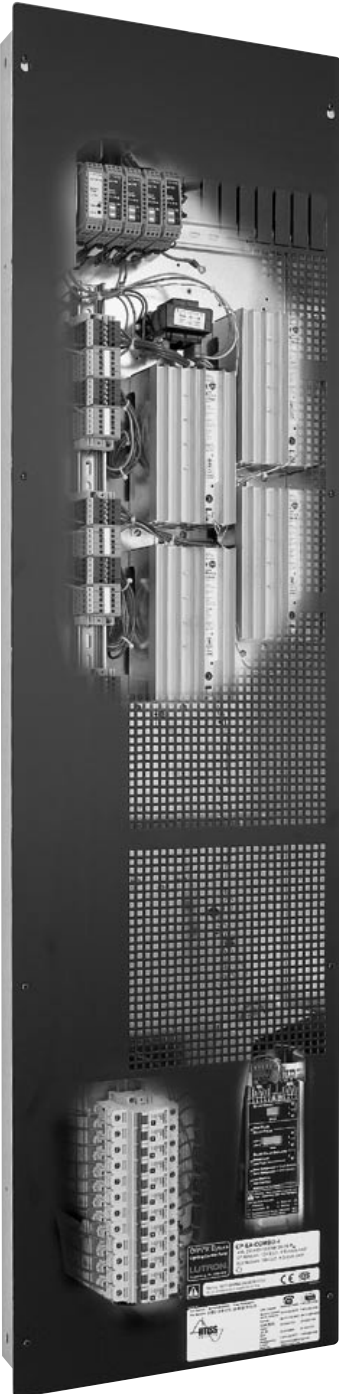

DESCRIPTION

- Convient parfaitement aux applications d'éclairage qui exigent de nombreuses charges de faible intensité.
- Fournit la puissance (230 V CE uniquement) et permet la gradation pour 4 à 32 circuits d'éclairage.
- Les modules de gradation LP fonctionnent directement avec un éclairage incandescent, très basse tension électronique avec transformateur à début de phase, très basse tension ferro-magnétique et néon/cathode froide.
- Les modules de gradation ELV fonctionnent avec un éclairage très basse tension électronique avec transformateur à fin de phase et incandescent.
- Les modules de commande basse tension TVM (max. 12 modules, 24 bornes de raccordement au total par armoire) fonctionnent avec des ballasts de gradation à commande en 0-10 V et DSI*.

* La fonction de diffusion d'intensité DALI est disponible avec le type de charge 2-7 du sélecteur de circuit. Cette fonction est similaire à celle du dispositif DSI ; les ballasts ne sont **pas** configurables (adressables).

Pré-câblées ! Il suffit...

- D'introduire les fils d'alimentation.
- De relier les bornes de sortie de l'armoire aux charges d'éclairage.

Modèles disponibles avec :

- Puissance d'entrée 230 V (CE)
- 1 à 8 modules de gradation pour 4 à 32 circuits d'éclairage.

Les armoires de gradation CCP sont compatibles avec :

- Les unités de commande GRX-4000
- Les systèmes GRAFIK 5000 et 6000
- Les armoires de gradation GP et les armoires de commutation XP
- Système Homeworks Interactive™

NOM DE L'APPLICATION:

NUMÉROS DE RÉFÉRENCE :

NUMÉRO DE L'APPLICATION:

CARACTÉRISTIQUES TECHNIQUES

Normes

- Conforme aux normes CE.

Alimentation

- Tension d'alimentation : 230 V (CE). Toutes les tensions en 50/60 Hz, phase-neutre.
- Disjoncteurs d'entrée : Protection par cavaliers de dérivation
Caractéristiques nominales AIC :
230 V – 5000
- Protection contre la foudre : Conforme à la norme ANSI/IEEE 62.41-1980. Peut résister à des pics provisoires de tension maximum de 6000 V ainsi qu'à des courants transitoires maximum de 3000 A.
- Mémoire à l'épreuve des coupures d'alimentation pendant 10 ans : Rétablit automatiquement le niveau d'éclairage sur la scène sélectionnée avant la coupure.

Types de dispositif / de charge

Les dispositifs fonctionnent avec une courbe de gradation de type quadratique, régulière et continue ou sans gradation de type pleine intensité :

Modules de gradation LP

- Incandescent (Tungstène)/Halogène
- Transformateur très basse tension
- Très basse tension électronique avec transformateur à début de phase
- Néon/cathode froide

Les dispositifs HID fonctionnent sur une base sans gradation à pleine intensité.

Modules de gradation ELV

- Transformateur basse tension électronique à début de phase via des modules de gradation internes dédiés
- Incandescent (Tungstène)/Halogène

Modules de commande basse tension TVM

- Chaque module commande deux bornes de raccordement d'éclairage successives d'éclairage pour les ballasts 0-10 V et DSI*.
- 50 mA maximum de courant de commande basse tension par branchement de gradation.
- 750 mA maximum de courant de commande basse tension des ballasts par armoire.

* Le dispositif de diffusion d'intensité DALI est disponible avec le type de charge 2-7 du sélecteur de circuit. Cette fonction est similaire à celle du dispositif DSI ; les ballasts ne sont **pas** configurables (adressables).

Modules de gradation

- Caractéristiques nominales maximum :

TENSION	CAPACITÉ PAR MODULE DE GRADATION	CAPACITÉ PAR CIRCUIT
230 V (CE)	LP – 13 A ELV – 16 A	10 A

- La technologie du filtre de circuit RTISS™ permet de compenser les variations de tension de ligne en entrée : sans scintillement en cas de variation de +/- 2 % de la tension RMS/cycle et de variation de +/- 2 Hz en fréquence/seconde.

Câblage

- Interne : Pré-câblage par Lutron.
- Communications du système : Les câbles basse tension PELV permettent de raccorder les armoires de gradation aux autres composants.
- Tension de ligne (secteur) : Câblage d'alimentation et de charge uniquement. Aucun câblage ni montage supplémentaire ne sont requis.

Configuration

Le sélecteur de circuit affecte électroniquement les cartes de gradation aux zones et aux charges. Il permet de réaffecter les zones et les charges sans procéder à un nouveau câblage.

Caractéristiques de conception

- Boîtier : Type NEMA 1, Indice de protection IP-20 ; #16 U.S. Gauge Steel (calibre américain). Pour usage interne exclusivement.
- Poids : 37 kg (80 lbs.)

Montage

- Montage en saillie ou encastré entre des tiges de 40 cm (16").
- Fournit suffisamment d'espace pour la ventilation.

Environnement/Dissipation de la chaleur

0-40°C. L'humidité relative doit être inférieure à 90 %, sans condensation.

SIGNIFICATION D'UN NUMÉRO DE RÉFÉRENCE

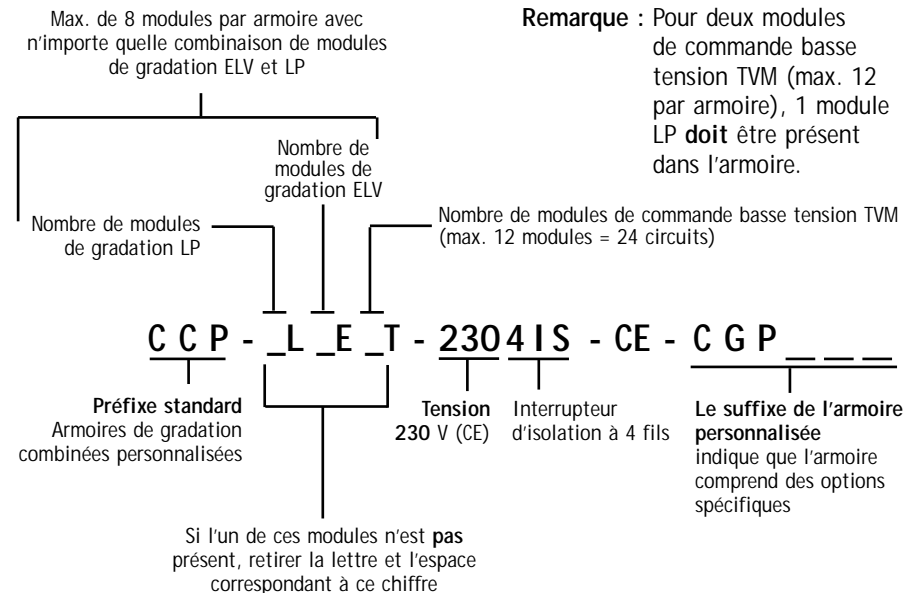

NOM DE L'APPLICATION:	NUMÉROS DE RÉFÉRENCE :
NUMÉRO DE L'APPLICATION:	

DIMENSIONS STANDARD DE L'ARMOIRE CCP

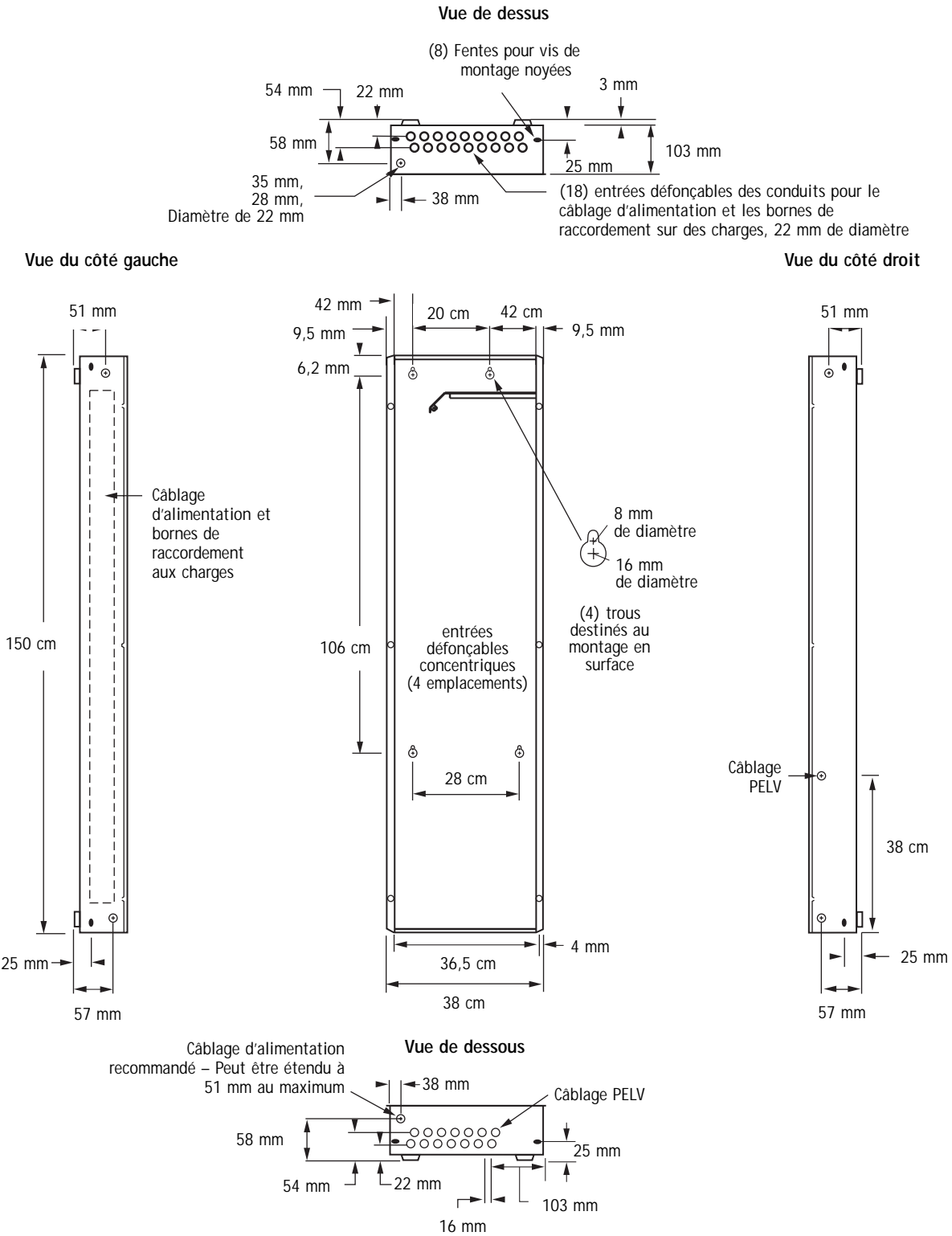

NOM DE L'APPLICATION:	NUMÉROS DE RÉFÉRENCE :
NUMÉRO DE L'APPLICATION:	

MONTAGE DE L'ARMOIRE LP DE DIMENSION STANDARD

Montage en saillie ou encastré.

- Consulter la page relative aux dimensions, aux entrées défonçables des conduits, aux trous de montage et au matériel.
- L'armoire génère de la chaleur ! Ne procéder au montage que là où la température ambiante est comprise entre 0 et 40°C (32 et 104°F).
- Cet équipement est refroidi par air.

Les ventilations ne doivent pas être obstruées sous peine d'annulation de la garantie.

Laisser 31 cm d'espace en face de l'armoire.

- Renforcer la structure du mur en fonction du poids et des réglementations locales.
- Monter les armoires dans des locaux où le bruit est acceptable. (Les armoires émettent un léger bourdonnement et les relais internes font entendre des cliquetis.)
- Monter les armoires de telle sorte que le câblage de tension (secteur) soit distant d'au moins 1,8 m de tout appareil électronique ou sonore et de son câblage.
- Les armoires doivent être montées avec un écart maximal de 7° par rapport à la verticale réelle.

Montage en saillie

- Lutron recommande l'utilisation de boulons de montage de 6 mm.

DIMENSIONS DES FILS

Câblage d'alimentation

Raccordement à l'interrupteur général d'isolation :

Alimentation (Sous tension)	(3) 2,5 mm ² à 35 mm ²
Neutre	(1) 2,5 mm ² à 35 mm ²

Bornes de raccordement (aux charges)

2,5 mm² à 6,0 mm²

Montage encastré

- Monter l'armoire affleurant à 3 mm sous la surface finie du mur.
- Prévoir un espace suffisant pour le couvercle supérieur. Laisser un espace de 38 mm entre chaque côté de l'armoire.

Vue frontale

Vue latérale

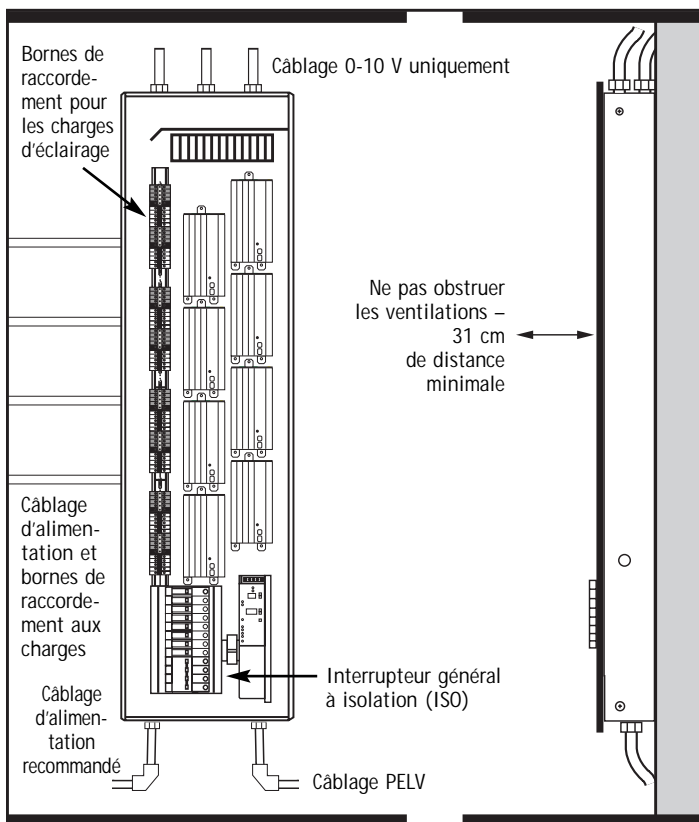

Vue frontale

Vue latérale

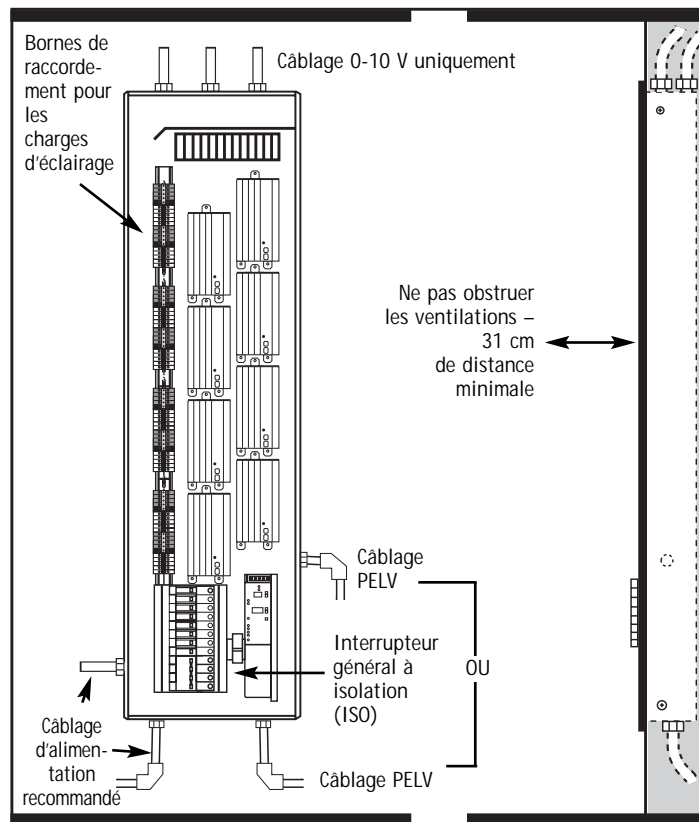

NOM DE L'APPLICATION:	NUMÉROS DE RÉFÉRENCE :
NUMÉRO DE L'APPLICATION:	

CÂBLAGE DE L'ARMOIRE CCP DE DIMENSION STANDARD

Branchement de gradation classique

Cavaliers de dérivation !
Ne pas les retirer

(1) 2,5 mm² à 6,0 mm²

(1) 2,5 mm² à 6,0 mm²

Remarque : Toute connexion sous tension/actif soumis à gradation avec tout neutre

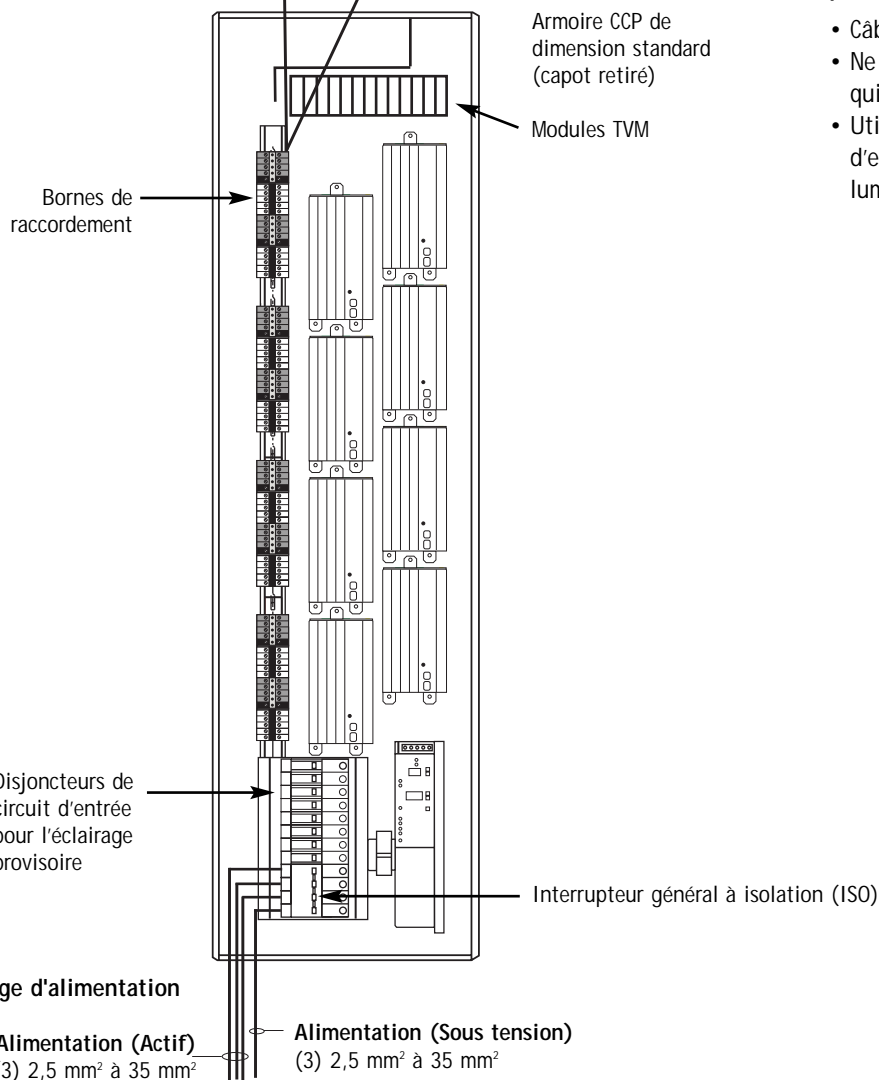
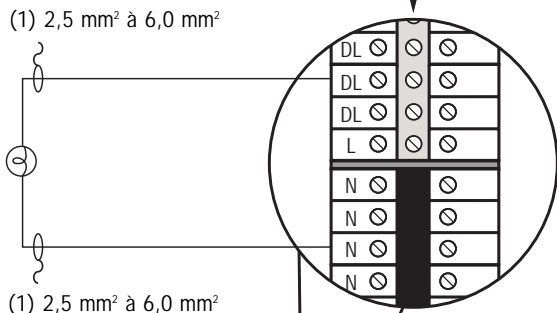

Solutions de câblage !

Pour câbler l'armoire de gradation combinée personnalisée, procéder comme pour le câblage d'une armoire de distribution d'éclairage.

- Installer le câblage d'alimentation et de charges. Aucun autre câblage ou montage n'est nécessaire.
- Installer séparément les neutres de chaque module – ne pas installer de neutres entre les phases.

L'armoire de gradation combinée personnalisée peut fournir un éclairage provisoire.

- Câbler toutes les charges.
- Ne pas retirer les cavaliers de dérivation qui protègent les modules de gradation.
- Utiliser les disjoncteurs de circuit d'entrée pour allumer et éteindre les lumières.

NOM DE L'APPLICATION:	NUMÉROS DE RÉFÉRENCE :
NUMÉRO DE L'APPLICATION:	

RACCORDEMENTS CLASSIQUES AUX CHARGES POUR 230 V (CE)

Câblage de charge pour le module LP :

Pour tous les types de charges sauf les ballasts graduables pour la très basse tension électronique et la fluorescence.

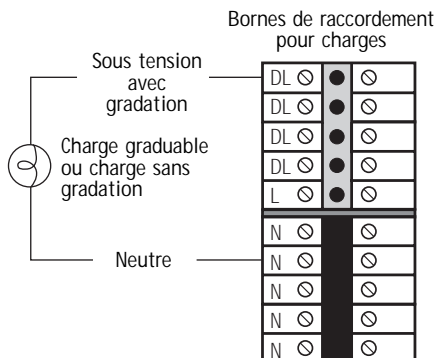

Câblage de charge pour le module ELV :

Pour les charges très basse tension électronique à transformateur à fin de phase et incandescentes*.

* La charge de type 5-1 doit être sélectionnée au niveau du sélecteur de circuit indépendamment du type de charge.

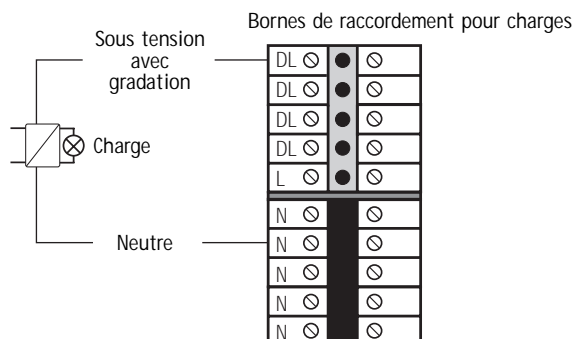

Câblage de charge pour le module TVM :

Pour les charges 0-10 V, PWM, DSI et DALI*. Chaque TVM commande deux bornes de raccordement pour éclairage gradué successives qui sont les premières bornes de raccordement pour gradation dans l'armoire. Courant de commande basse tension des ballasts : 50 mA par zone, 750 mA par armoire maximum.

* Diffusion d'intensité uniquement.

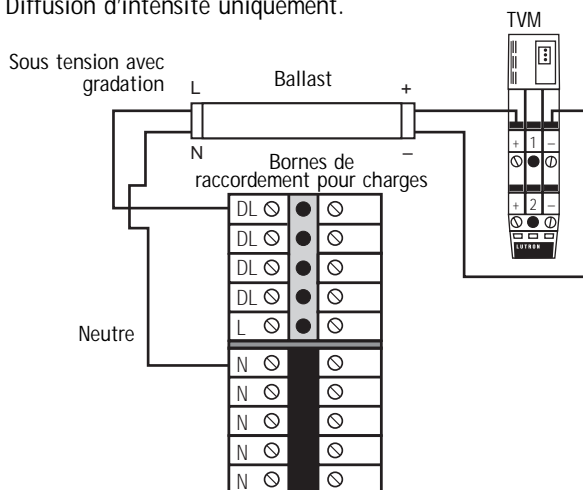

NOM DE L'APPLICATION:	NUMÉROS DE RÉFÉRENCE :
NUMÉRO DE L'APPLICATION:	

CÂBLAGE BASSE TENSION PELV (TOUS LES MODÈLES)

Tirez les câbles basse tension PELV¹ des communications du système.

- Câblage en guirlande (BUS)!
- Câblage à l'écart de la tension de ligne (secteur).

SÉRIE 4000 GRAFIK EYE

La longueur de câblage PELV des communications du système doit être inférieure à 610 m.

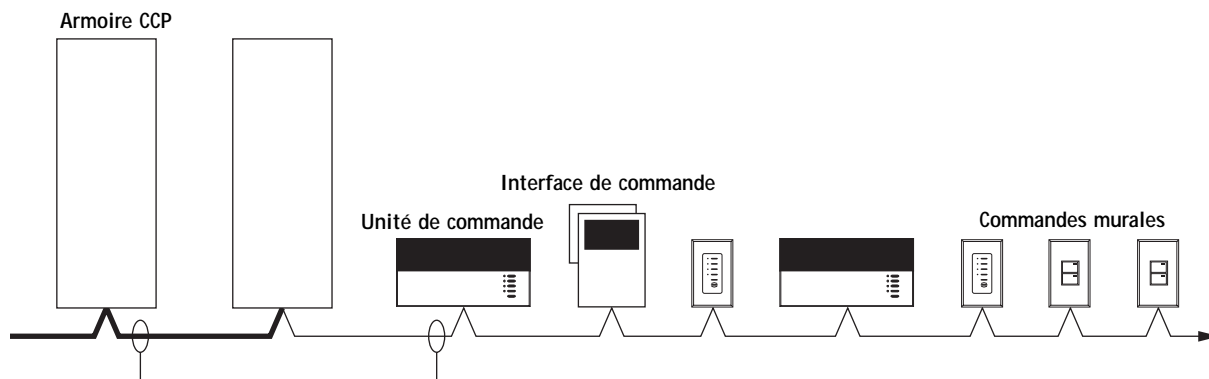

Câblage entre armoires¹

Comprend un fil supplémentaire de 1,0 mm².

Sert de "ligne de détection" pour un éclairage d'urgence (essentiel).

La liaison de câblage PELV possède :

- Deux conducteurs de 2,5 mm² pour câbles de commande.
- Une paire torsadée blindée de 1,0 mm² pour la liaison de données.

SYSTÈMES GRAFIK 5000/6000

La longueur de câblage PELV des communications du système ne doit pas dépasser 1220 m :

- Utiliser l'interface MUX-RPTR de Lutron et le câble GRX-CBL-46L pour les liaisons comprises entre 610 m et 1220 m.
- Se conformer au schéma pour câbler les liaisons de 610 m et moins.

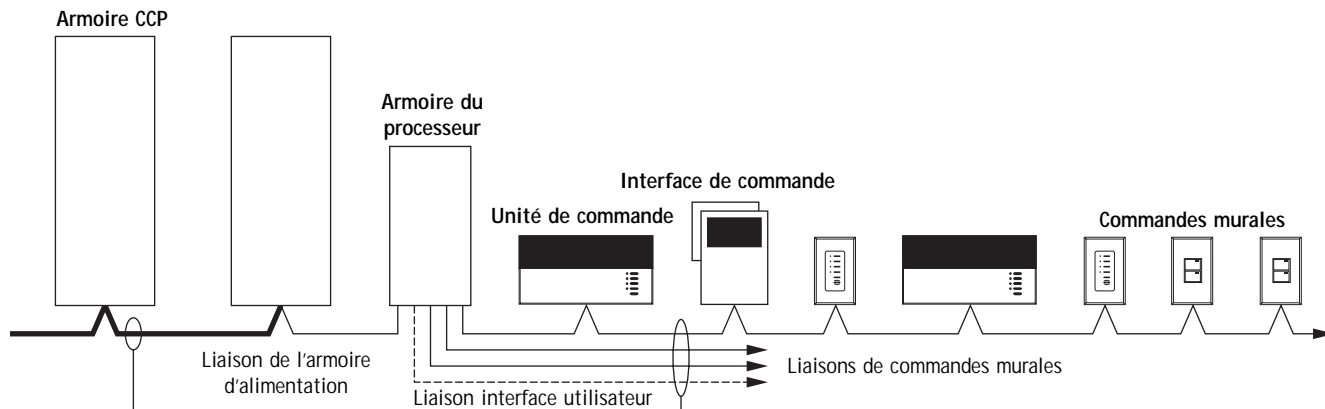

Câblage entre armoires¹

Comprend un fil supplémentaire de 1,0 mm². Sert de "ligne de détection" pour un éclairage d'urgence (essentiel).

Chaque liaison de câblage PELV possède :

- Deux conducteurs de 2,5 mm² pour câbles de commande.
- Une paire torsadée blindée de 1,0 mm² pour la liaison de données.

¹ Utilisation d'un câble Lutron permet d'utiliser des fils de section inférieure.

- Si la longueur de câblage PELV est inférieure à 150 m, on peut utiliser la référence GRX-CBL-346S :
 - Deux fils de 1,0 mm² pour le câblage de commande.
 - Une paire torsadée blindée de 0,625 mm² pour la liaison des données.
 - Aucune "ligne de détection" – ajout d'un fil de 1,0 mm².

- Si la longueur de câblage PELV se situe entre 150 et 610 m, on peut utiliser la référence GRX-CBL-46L :
 - Deux fils de 2,5 mm² pour le câblage de commande.
 - Une paire torsadée blindée de 0,625 mm² pour la liaison des données.
 - Un fil de 1,0 mm² pour une ligne de détection entre les armoires.
- Lutron a également homologué un câble de dimension inférieure de marque Belden, Liberty, Alpha et Signature. Demander le câble Lutron GRAFIK Eye®.

NOM DE L'APPLICATION:	NUMÉROS DE RÉFÉRENCE :
NUMÉRO DE L'APPLICATION:	

CÂBLAGE PELV ENTRE ARMOIRES (TOUS LES MODÈLES)

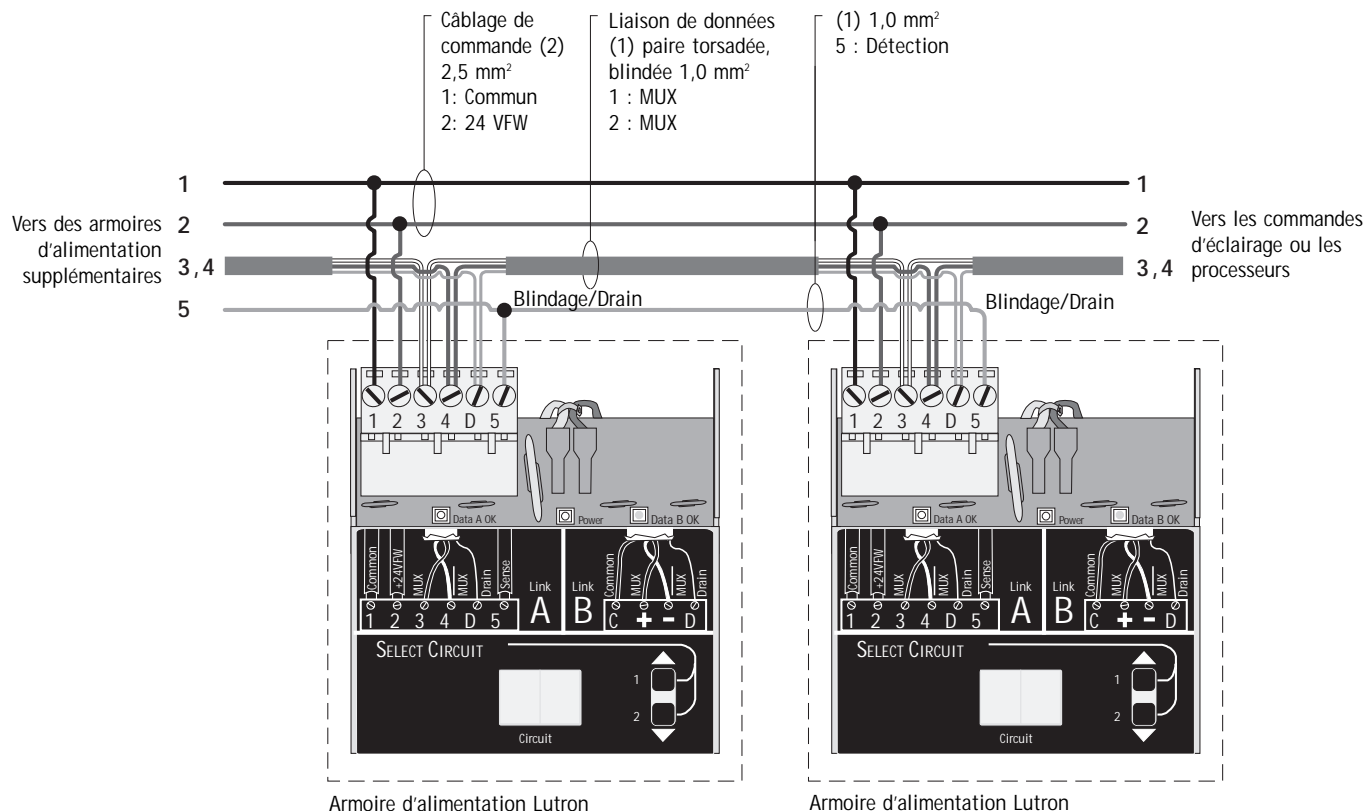

Remarques :

1. Alimentation d'urgence : Le câble supplémentaire de 1,0 mm² est une ligne de "détection" issue de la borne 5 d'une autre armoire. Cette ligne permet à une armoire d'éclairage d'urgence (essentiel) de "détection" la perte d'alimentation normale (non-essentiel). Si plus d'une armoire d'éclairage d'urgence doit cesser de détecter une armoire normale définie, il peut s'avérer nécessaire d'installer un fil dédié entre chaque paire d'armoires normale (non-essentiel) et d'urgence (essentiel).
2. Blindage/Drain : Se conformer au schéma pour raccorder le blindage.
 - Ne pas raccorder à la masse (terre) ou au sélecteur de circuit.
 - Raccorder les fils de drain nus et découper le blindage extérieur.

RACCORDEMENT DES CONNECTEURS PELV

Chaque borne basse tension PELV ne peut accepter que deux fils de 1,0 mm². L'utilisation de deux conducteurs de 2,5 mm² n'est pas appropriée. Se conformer au schéma pour le raccordement.

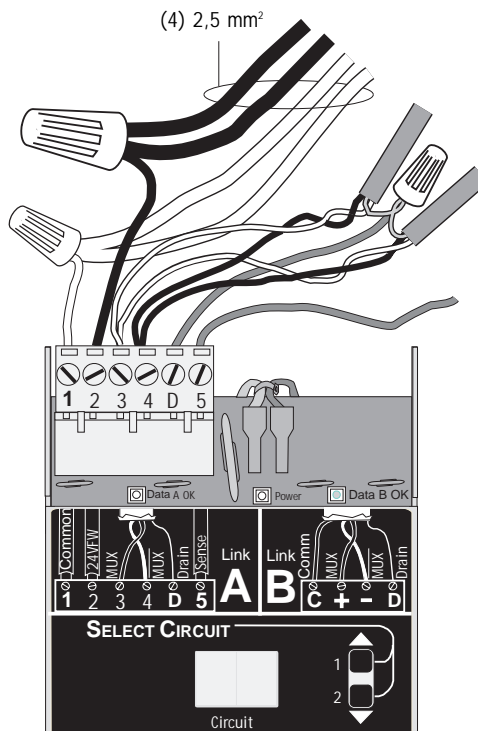

NOM DE L'APPLICATION:	NUMÉROS DE RÉFÉRENCE :
NUMÉRO DE L'APPLICATION:	

OPTIONS

Consulter Lutron pour obtenir de plus amples informations sur la commande et les numéros de référence. Les dimensions et le câblage peuvent varier en fonction des options choisies.

OPTION	DESCRIPTION	APPLICATION
Module dix volts (TVM) Lutron	<p>Permet aux armoires de gérer des ballasts d'éclairage fluorescent conformes aux normes IEC 929 pour la commande 0-10 V y compris :</p> <ul style="list-style-type: none"> • Ballasts TVE de Lutron • Néon 0-10 V • DSI* (Interface série numérique). <p>Le dispositif TVM peut recevoir ou générer 50 mA (généralement 25-50 ballasts) sur chaque circuit.</p> <p>* La fonction de diffusion d'intensité DALI est disponible avec le type de charge 2-7 du sélecteur de circuit. Cette fonction est similaire à celle du dispositif DSI ; les ballasts ne sont pas configurables (adressables).</p>	Applications à ballasts pour éclairage fluorescent qui exigent des commandes 0-10 V ou DSI.

NOM DE L'APPLICATION:	NUMÉROS DE RÉFÉRENCE :
NUMÉRO DE L'APPLICATION:	