

Pico® 走廊控制

Pico® 走廊控制与路创® 酒店客房解决方案合作，提供门铃功能并表明顾客提出的整理房间要求和请勿打扰要求。

Pico® 走廊控制通过 IEC PELV/ NEC® Class 2 接线连接至路创® 客房控制装置 (GCU-HOSP)。

特点

- 提供与路创® 酒店客房解决方案兼容的门铃功能
- 指示整理房间或请勿打扰的要求
- 使用 IEC PELV/ NEC® Class 2 接线连接
- 墙板使用搭扣安装，没有可见的附着手段

可选型号

QSWP-CP-XXX¹ 1 按键

安装所需的墙板/墙板适配器套件
(可选型号)

| | | |
|--------------------------|----|--------------|
| LPFP-S1-XXX ¹ | 单轴 | 1 个 Pico® 控制 |
|--------------------------|----|--------------|

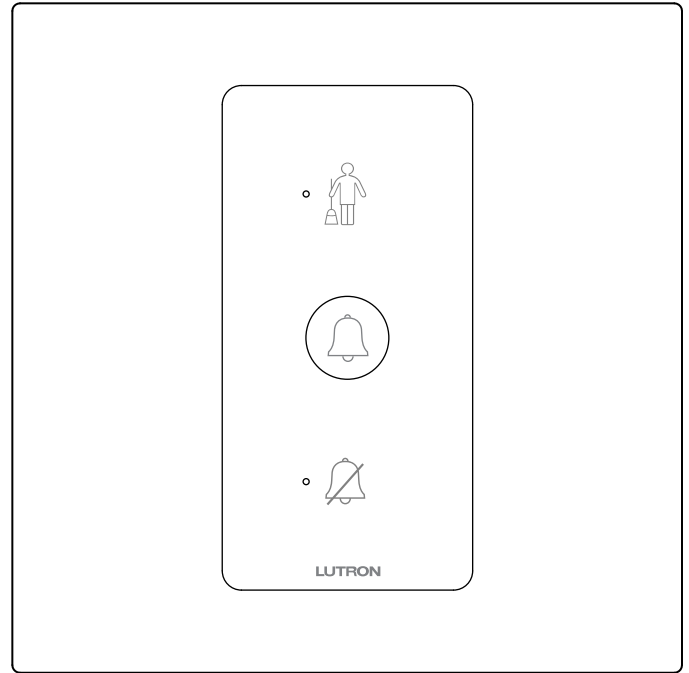

Pico® 走廊控制
QSWP-CP-XXX^{1, 2}

颜色与表面处理

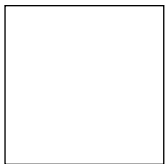

磨砂极地白
MAW

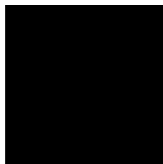

磨砂黑
MBL

所有型号仅用于磨砂表面处理。

¹ 型号中的 XXX 表示色标

² 如图所示安装在墙板/墙板适配器套件中（单独出售）。图标是按客户许要而刻印。

| | |
|-------|-----|
| 项目名称: | 型号: |
| 项目编号: | |

规格

监管

- 专门用于 IEC PELV/ NEC® Class 2 操作
- 非无线设备
- 满足 IEC 801-2 要求。经检测可承受 15 kV 的静电放电而无损坏或存储损失
- 依照所有适用国家和当地接线法规进行安装

机械

- 在任何单轴或多轴墙盒（未包含在内）中轻松安装

电源

- 请勿超过 35 V_{DC}
- 操作电压：24 V_{DC} (IEC PELV/ NEC® Class 2)
- 电流消耗：最大 30 mA
- 使用 QS 链路上的 1 个用电单元 (PDU)
- 由 QS 链路或另一个 24 V_{DC} 电源供电

系统通信和容量

- IEC PELV/ NEC® Class 2 接线将墙控站和 QS 链路上的其他设备连接至路创® 客房控制装置
- 它们作为一台设备计数，QS 链路上没有区域

环境

- 仅在室内使用，0 °C 至 40 °C
- 相对湿度：小于 90% 无冷凝

接线

黑色 = 通用 (1)

红色 = 24 V_{DC} (2)

紫色 = MUX (3)

白色 = MUX (4)

- 关闭为路创® 客房控制装置供电的电源断路器，该客房控制装置与 Pico® 走廊控制相连
- 将四 (4) 个导体连接至路创® 客房控制装置的适当终端
- 从路创® 客房控制装置到设备的线路总长度不得超过 610 m

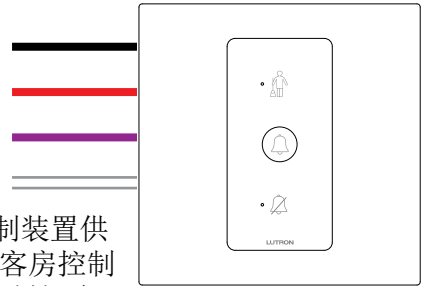

| | |
|-------|-----|
| 项目名称: | 型号: |
| 项目编号: | |

操作与尺寸

(如图所示单轴、1-Pico® 墙板)

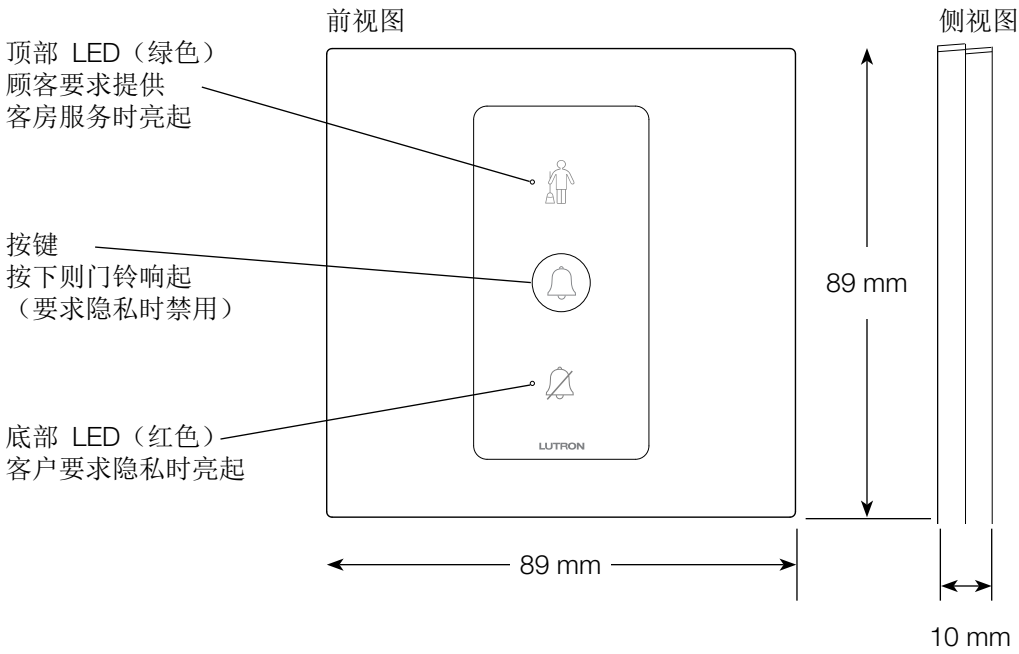

安装

墙板套件单独出售；套件包括墙板和墙板适配器

Pico® 走廊控制

墙板适配器
与墙板

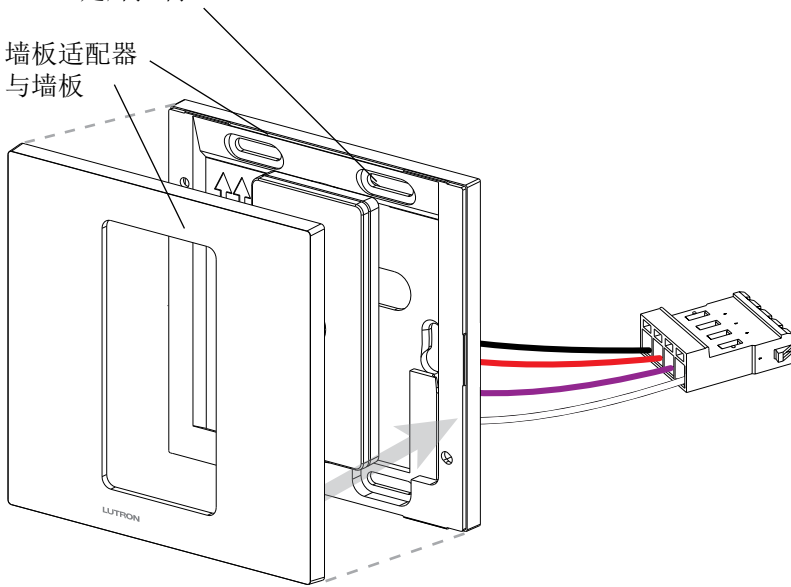

| | |
|-------|-----|
| 项目名称: | 型号: |
| 项目编号: | |

墙控站安装

控制站设备 (CSD) 链路接线

- 使用 IEC PELV/NEC® Class 2 接线将墙控站连接至 QS 链路
- 两个 1.0 mm² (18 AWG) 导体或一个 4.0 mm² (12 AWG) 导体用于通用 (终端 1) 和 24 V₌₌ (终端 2)
- 一根屏蔽双绞线 0.34 mm² (22 AWG) 用于数据链路 (终端 3 和 4)

至控制链路的接线

后视图

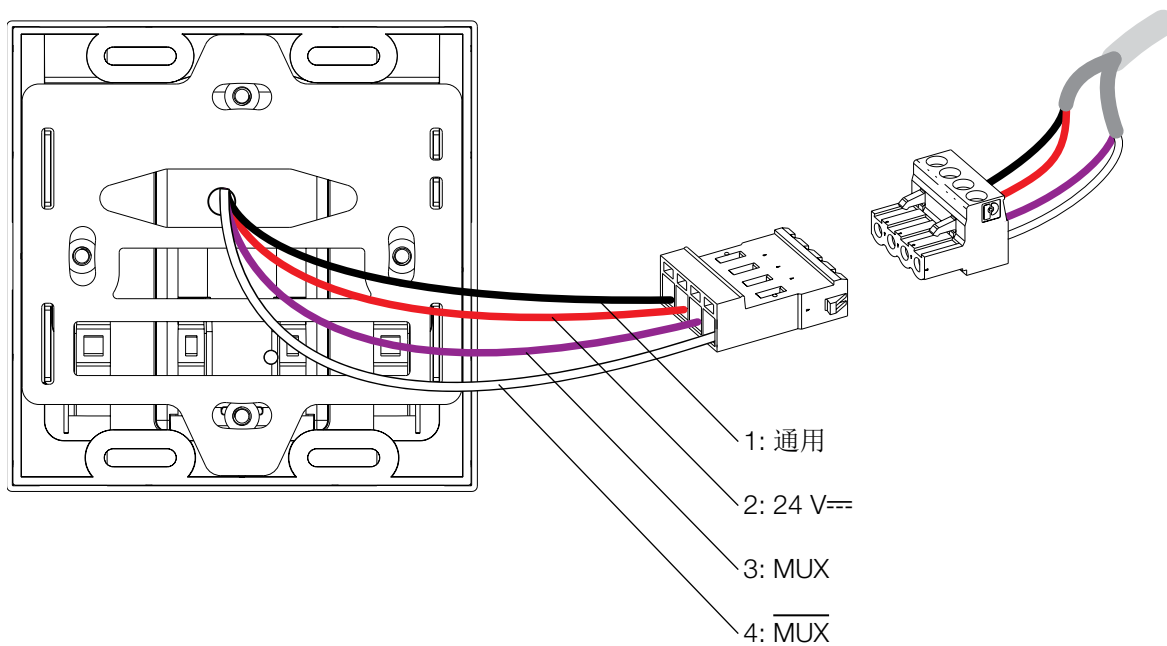

注意：请根据当地法规规定使用适当的接线设备。

| | |
|-------|-----|
| 项目名称: | 型号: |
| 项目编号: | |